

**PARTNER**  
DES HANDWERKS



**AUF GEHT'S**

**TÜRN VOM GEBHARDT**  
Do geht's durch!

HAUSTÜREN TOP-MODELLE **ALUMINIUM** 2024

## Haustüren mit Anspruch

Ausschlaggebend für Ihre wohlüberlegte Kaufentscheidung ist sicherlich die Optik. Der Funke muss überspringen. Ob modern, klassisch, puristisch oder charmant – die Haustür muss zu Ihnen und zum Stil Ihres Hauses passen. Aluminium Haustüren von KNEER-SÜDFENSTER sind nicht nur schön anzusehen und einladend, sondern überzeugen auch durch innere Werte wie eine robuste Konstruktion, hohe Sicherheit und eine gute Wärmedämmung.

Eine innovative, technisch ausgereifte Haustür erfüllt ihre Aufgaben über viele Jahre und sieht dabei auch noch sehr gut aus!

HAUSTÜR  
KATEGORIE **PREMIUM+**

AB SEITE 6

HAUSTÜR  
KATEGORIE **PREMIUM**

AB SEITE 14

HAUSTÜR  
KATEGORIE **BASIS+**

AB SEITE 20

HAUSTÜR  
KATEGORIE **BASIS**

SEITE 29



# INHALTSVERZEICHNIS

<b>INHALT</b>	<b>SEITE</b>
Modellübersicht	4-5
Premium+	6-13
Premium	14-19
Basis+	20-28
Basis	29
Aluminiumfarben PG1	30
Ornamentgläser	31
Edelstahl Ausstattung	32
Schwarze Ausstattung	33
Schlosstechnik	34
Fingerprint	35
Flügelausführungen	36
Sicherheitstechnik	38-39
Technische Daten	40-43

# MODELLÜBERSICHT



HTA 24-215  
 > Seite 6



HTA 24-220  
 > Seite 8



HTA 24-225  
 > Seite 10



HTA 24-226  
 > Seite 12

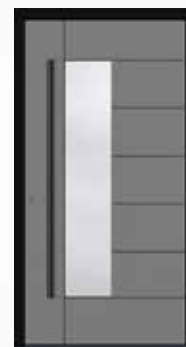

HTA 24-206  
 > Seite 16



HTA 24-213  
 > Seite 18



HTA 24-229  
 > Seite 18



HTA 24-701  
 > Seite 20



HTA 24-702  
 > Seite 20



HTA 24-703  
 > Seite 20



HTA 24-122  
 > Seite 24



HTA 24-124  
 > Seite 24



HTA 24-113  
 > Seite 24



HTA 24-125  
 > Seite 24



HTA 24-105  
 > Seite 26



HTA 24-120  
 > Seite 28



HTA 24-126  
 > Seite 28



HTA 24-127  
 > Seite 29



HTA 24-128  
 > Seite 29



HTA 24-129  
 > Seite 29

# MODELLÜBERSICHT



HTA 24-208  
> Seite 16

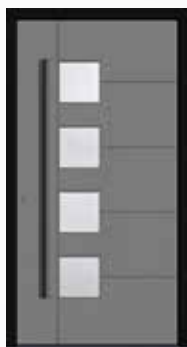

HTA 24-218  
> Seite 16



HTA 24-228  
> Seite 16



HTA 24-201  
> Seite 18



HTA 24-203  
> Seite 18



HTA 24-705  
> Seite 20



HTA 24-706  
> Seite 22



HTA 24-707  
> Seite 22



HTA 24-709  
> Seite 22



HTA 24-710  
> Seite 22



HTA 24-106  
> Seite 26



HTA 24-107  
> Seite 26



HTA 24-108  
> Seite 26



HTA 24-115  
> Seite 28



HTA 24-119  
> Seite 28



HTA 24-132  
> Seite 29



## HT A 24-215

Standardausstattung  
Farbe HWF-RAL7037-FMA Staubgrau  
Rosette "Ring" BA 3503

### HARMONISCHE OPTIK

Eleganz neu definiert, diese Haustüre ist eine schlichte Schönheit.  
Reduziert auf das Wesentliche, mit subtilen Details die im Licht erstrahlen.  
Entdecken Sie den wahren Luxus in Ihrem Eingangsbereich.

#### *Standardausstattung*

*Automatikschloss mit Tagesfallenfunktion | Rollenbänder, Farbe Tiefschwarz | Haustür in RAL-Farbe, nach Farbkarte PG 1 und PG 2  
Griff als innen liegende Griffmulde | LED-Griffbeleuchtung | Rosette "Ring" frei wählbar*



PREMIUM+





RC 2  
Standard



## HT A 24-220

Standardausstattung  
Rahmen HWF-RAL9005-FMA  
Tiefschwarz  
Türblatt HWF-RAL9006-FME  
Weißaluminium  
Rosette "Ring" BA 3505

### ZEITLOS ELEGANT

Hinter dem charmanten Äußeren verbirgt sich modernste Technik und eine innovative Sicherheitsausstattung. Eine moderne Haustüre bedeutet mehr Schutz, Geborgenheit und Wohlbefinden.

#### Standardausstattung

Automatenschloss mit Tagesfallenfunktion | Rollenbänder, Farbe Tiefschwarz | Haustür in RAL-Farbe, nach Farbkarte PG 1 und PG 2  
Griff Aluminium pulverbeschichtet RAL 9005 Tiefschwarz Feinstruktur matt | LED-Griffbeleuchtung | Rosette "Ring" frei wählbar

⚠ Nur mit abgebildetem Griff in Tiefschwarz oder Silber lieferbar



PREMIUM+





RC 2  
Standard



## HT A 24-225

Standardausstattung  
Rahmen HWF-RAL9005-FMA  
Tiefschwarz  
Türblatt Rostoptik Keramik-Corten

*Lisenen & Corten-Oberfläche sind  
nur auf der Außenseite möglich!*

### ROBUST UND UNKOMPLIZIERT

Schon vor über 30.000 Jahren wurden Figuren und Gefäße aus gebrannten Lösslehm hergestellt. Heute ist Keramik ein vielseitiger High-Tech-Werkstoff – die Robustheit ist legendär. Das Modell Keramik-Corten erinnert an eine rostige, vom Wind und Wetter gegerbte Stahlplatte, kratzfest und unkompliziert im Umgang.

#### Standardausstattung

Automatenschloss mit Tagesfallenfunktion | Rollenbänder, Farbe Tiefschwarz | Rahmen, Farbe HWF-RAL9005-FMA Tiefschwarz  
Türblatt außen Rostoptik Keramik-Corten | Türblatt innen Farbe HWF-RAL9005-FMA Tiefschwarz | Griff rund Tiefschwarz 1200 mm  
Rosette „Ring“ BA 3505 | Sockelblech, Farbe Tiefschwarz | Lisenen, Farbe Tiefschwarz

# PREMIUM+

HT A 24-225 Rahmenfarbe HWF-RAL9005-FMA Tiefschwarz  
Türblatt Rostoptik Keramik-Corten | Griff rund Tiefschwarz 1200 mm  
Rosette "Ring" BA 3505 | Sockelblech Tiefschwarz | Lisenen Tiefschwarz  
Seitenteil Verglasung Satinato Weiß





RC 2  
Standard



## HT A 24-226

Standardausstattung  
Rahmen HWF-RAL9005-FMA  
Tiefschwarz  
Türblatt Art-Beton

*Die Art-Beton Oberfläche ist nur auf der Außenseite möglich*

### ÄSTHETIK IN DER ZURÜCKHALTUNG

Raue, von Poren geprägte Oberfläche: Die Betonoptik ist eine zeitlos und industriell anmutende Erscheinung. Die elegante Haustür für Bauherren mit einem Faible für das Besondere.

#### *Standardausstattung*

Automatenschloss mit Tagesfallenfunktion | Rollenbänder, Farbe Tiefschwarz | Rahmen, Farbe HWF-RAL9005-FMA Tiefschwarz  
Türblatt außen Art-Beton | Türblatt innen Farbe HWF-RAL9005-FMA Tiefschwarz | Griff halbrund Tiefschwarz 1000 mm  
Rosette „Ring“ BA 3505 | Sockelblech, Farbe Tiefschwarz





HT A 24-226 Rahmen, Farbe HWF-RAL9005-FMA  
Tiefschwarz | Türblatt außen Art-Beton | Griff halb-  
rund Tiefschwarz 1000 mm | Rosette "Ring" BA 3505

## IHRE HAUSTÜR, IHR STIL

Verleihen Sie Ihrem Hauseingang Charakter, mit unseren neuen Design-Oberflächen.

Die Kombination von Schwarz mit natürlichen Holzdekoren schafft eine einladende Gemütlichkeit, während moderne Rost- oder Betonoptiken Ihrer Haustür einen industriell anmutenden Charme verleihen.

Diese Haustüren können mit den folgenden Designoberflächen individuell gestaltet werden:

HT A 24-201 | HT A 24-203 | HT A 24-206 | HT A 24-208 | HT A 24-213 | HT A 24-228 | HT A 24-229

Weiterhin stehen Ihnen auch unsere Standardfarben (Aluminium-Farben PG 1 und 2) zur Auswahl.

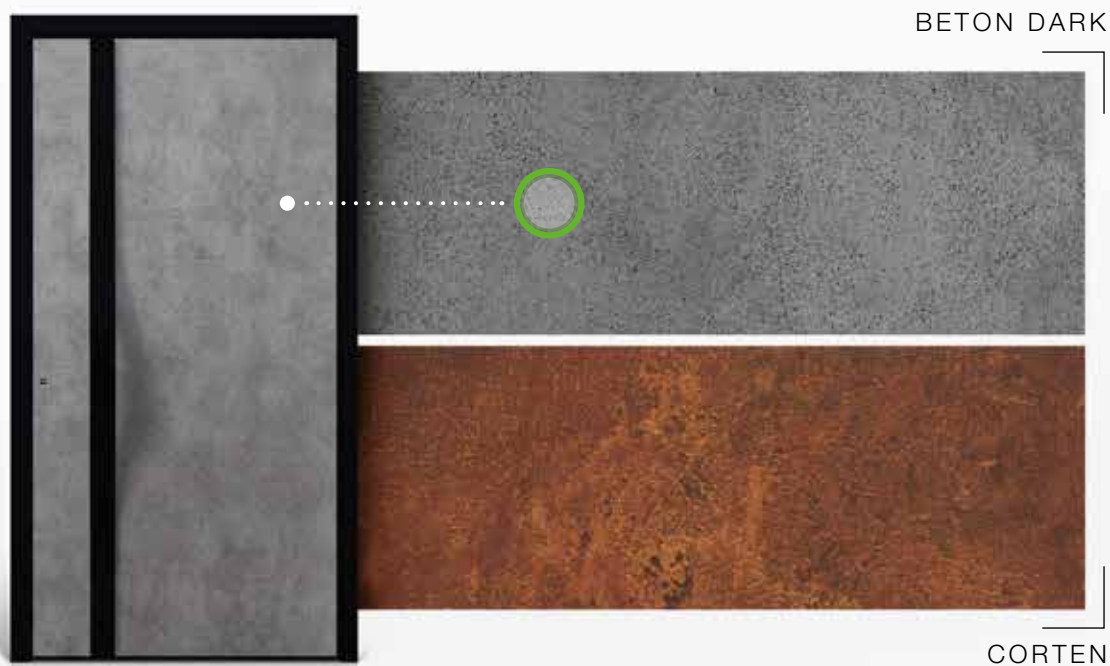



PREMIUM





# PREMIUM

AUSSTATTUNG AUCH IN  
EDELSTAHL MÖGLICH



HT A 24-206

Rahmen Farbe HWF-RAL9005-FMA Tiefschwarz  
Türblatt Farbe HWF-RAL9007-FME Graualuminium  
Glas Satinato Weiß | Griff BA 3016  
Rosette "Ring" BA 3505 | Tiefschwarze Lisenen



HT A 24-208

Rahmen Farbe HWF-RAL9005-FMA Tiefschwarz  
Türblatt Oberfläche Oak-Concrete | Glas Satinato  
Weiß | Griff BA 3013 | Rosette "Ring" BA 3505  
Tiefschwarze Lisenen

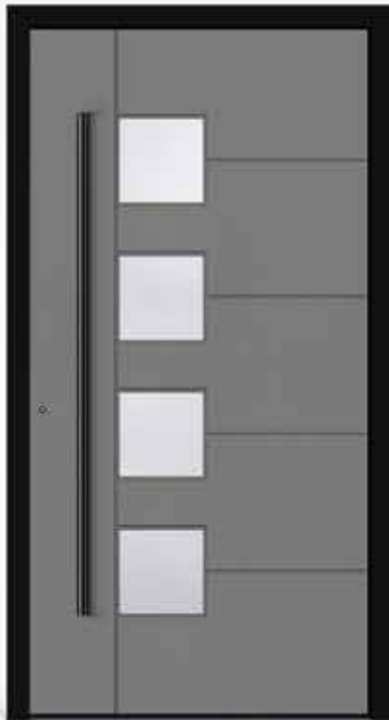

HT A 24-218\*

Rahmen Farbe HWF-RAL9005-FMA Tiefschwarz  
Türblatt Farbe HWF-RAL9007-FME Graualuminium  
Glas Satinato Weiß | Griff BA 3016  
Rosette "Ring" BA 3505 | Nuten



HT A 24-228

Rahmen Farbe HWF-RAL9005-FMA Tiefschwarz  
Türblatt Oberfläche Oak-Concrete | Glas Satinato  
Weiß | Griff BA 3015 | Rosette "Ring" BA 3505  
Tiefschwarze Lisenen

ACHTUNG Türen enthalten Sonderausstattungen

\* Designoberflächen (Seite 14) sind wegen Nuten nicht möglich!

PREMIUM



# PREMIUM

AUSSTATTUNG IN EDELSTAHL  
ODER SCHWARZ MÖGLICH



HT A 24-201

Farbe HWF-RAL9016-FMA Verkehrsweiß  
Griff BA 3001 | Rosette "Ring" BA 3503  
Edelstahl-Sockelblech



HT A 24-203

Farbe HWF-RAL9016-FMA Verkehrsweiß  
Griff BA 3001 | Rosette "Ring" BA 3503  
Edelstahl-Lisenen



HT A 24-213

Rahmen Farbe HWF-RAL9005-FMA Tiefschwarz  
Türblatt Oberfläche Corten | Griffstange  
Aluminium geschwungen pulverbeschichtet RAL  
9005 Tiefschwarz\* | Rosette "Ring" BA 3505



HT A 24-229

Rahmen Farbe HWF-RAL9005-FMA Tiefschwarz  
Türblatt Oberfläche Corten | Griff als innen  
liegende Griffmulde | Rosette "Ring" BA 3505  
LED-Beleuchtung Mehrpreis | 1.270,- €

ACHTUNG Türen enthalten Sonderausstattungen

\* Nur mit abgebildeter Griffstange lieferbar



PREMIUM



ALLE MODELLE  
NUR MIT ABGEBILDETEM  
GRIFF MÖGLICH



HT A 24-701

Farbe HWF-RAL9016-FMA Verkehrsweiß  
Glas Satinato Weiß | Griff BA 3047, 1600 mm  
Rosette "Ring" BA 3503



HT A 24-702

Farbe HWF-RAL9016-FMA Verkehrsweiß  
Glas Satinato Weiß | Griff BA 3047, 1600 mm  
Rosette "Ring" BA 3503



HT A 24-703

Farbe HWF-RAL7037-FMA Staubgrau  
Glas Satinato Weiß | Griff BA 3047, 1600 mm  
Rosette "Ring" BA 3503



HT A 24-705

Farbe HWF-RAL7037-FMA Staubgrau  
Glas Satinato Weiß | Griff BA 3047, 1600 mm  
Rosette "Ring" BA 3503



HT A 24-701 Farbe HWF-RAL9016-FMA Verkehrsweiß  
Griff BA 3047, 1600 mm | Verglasung Iso hell



ALLE MODELLE  
NUR MIT ABGEBILDETEM  
GRIFF MÖGLICH



HT A 24-706

Farbe HWF-RAL9016-FMA Verkehrsweiß  
Glas Satinato Weiß | Griff BA 3047, 1600 mm  
Rosette "Ring" BA 3503



HT A 24-707

Farbe HWF-RAL9016-FMA Verkehrsweiß  
Griff BA 3047, 1600 mm | Rosette "Ring" BA 3503



HT A 24-709

Farbe HWF-RAL7037-FMA Staubgrau  
Griff BA 3047, 1600 mm | Rosette "Ring" BA 3503  
Edelstahl-Lisenen



HT A 24-710

Farbe HWF-RAL7037-FMA Staubgrau  
Glas Satinato Weiß | Griff BA 3047, 1600 mm  
Rosette "Ring" BA 3503



HT A 24-706 Farbe HWF-RAL9007-FME Graualuminium  
Griff BA 3047, 1600 mm | Verglasung Iso hell

ALLE MODELLE  
NUR MIT ABGEBILDETEM  
GRIFF MÖGLICH



HT A 24-122

Farbe HWF-RAL9016-FMA Verkehrsweiß  
Glas Satinato Weiß | Griff BA 3080, 600 mm  
Rosette "oval" BA 3504 | Innen: unten ohne  
Kassetten und Ornamentrahmen



HT A 24-124

Farbe HWF-RAL9016-FMA Verkehrsweiß  
Glas Satinato Weiß | Griff BA 3080, 600 mm  
Rosette "oval" BA 3504 | Innen: ohne Kassetten  
& Ornamentrahmen | Sprossen beidseitig geklebt



HT A 24-113

Farbe HWF-RAL7016-FMA Anthrazitgrau  
Glas Satinato Weiß | Griff BA 3080, 600 mm  
Rosette "oval" BA 3504 | Innen: unten ohne  
Kassette und Ornamentrahmen | Sprossen im  
äußeren Scheibenzwischenraum



HT A 24-125

Farbe HWF-RAL7016-FMA Anthrazitgrau  
Glas Satinato Weiß | Griff BA 3080, 600 mm  
Rosette "oval" BA 3504 | Zier-Rosette mittig, nur  
außen



HT A 24-113 HWF-RAL9016-FMA Verkehrsweiß  
Verglasung Iso hell | Sprossen im äußeren Zwischenraum

ALLE MODELLE  
NUR MIT ABGEBILDETEM  
GRIFF MÖGLICH



HT A 24-105

Farbe HWF-RAL9016-FMA Verkehrsweiß  
Glas Satinato Weiß | Griff BA 3047, 1600 mm  
Rosette "oval" BA 3504



HT A 24-106

Farbe HWF-RAL9016-FMA Verkehrsweiß  
Glas Satinato Weiß | Griff BA 3047, 1600 mm  
Rosette "oval" BA 3504



HT A 24-107

Farbe HWF-RAL7016-FMA Anthrazitgrau  
Glas Satinato Weiß | Griff BA 3047, 1600 mm  
Rosette "oval" BA 3504



HT A 24-108

Farbe HWF-RAL7016-FMA Anthrazitgrau  
Glas Satinato Weiß | Griff BA 3047, 1600 mm  
Rosette „oval“ BA 3504





HT A 24-106 Farbe HWF-RAL7016-FMA Anthrazitgrau  
Glas Satinato Weiß | Griff BA 3047, 1600 mm

ALLE MODELLE  
NUR MIT ABGEBILDETEM  
GRIFF MÖGLICH



HT A 24-115

Farbe HWF-RAL9016-FMA Verkehrsweiß  
Glas Satinato Weiß | Griff BA 3047, 1600 mm  
Rosette "oval" BA 3504



HT A 24-119

Farbe HWF-RAL9016-FMA Verkehrsweiß  
Griff BA 3047, 1600 mm | Rosette "oval" BA 3504  
Edelstahl-Lisenen



HT A 24-120

Farbe HWF-RAL7016-FMA Anthrazitgrau  
Glas Satinato Weiß | Griff BA 3047, 1600 mm  
Rosette "oval" BA 3504



HT A 24-126

Farbe HWF-RAL7016-FMA Anthrazitgrau  
Griff BA 3047, 1600 mm | Rosette „oval" BA 3504

# BASIS

ALLE MODELLE  
NUR MIT ABGEBILDETEM  
GRIFF MÖGLICH



HT A 24-127

Farbe HWF-RAL9016-FMA Verkehrsweiß  
Glas Satinato Weiß | Griff BA 3071, 1000 mm  
Rosette "oval" BA 3504



HT A 24-128

Farbe HWF-RAL9016-FMA Verkehrsweiß  
Glas Satinato Weiß | Griff BA 3071, 1000 mm  
Rosette "oval" BA 3504



HT A 24-129

Farbe HWF-RAL7016-FMA Anthrazitgrau  
Glas Satinato Weiß | Griff BA 3071, 1000 mm  
Rosette "oval" BA 3504



HT A 24-132

Farbe HWF-RAL7016-FMA Anthrazitgrau  
Glas Satinato Weiß | Griff BA 3071, 1000 mm  
Rosette "oval" BA 3504

# ALUMINIUM-FARBEN PG1

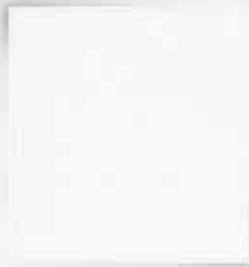

HWF-RAL9016-FMA  
Verkehrsweiß



HWF-RAL7040-FMA  
Fenstergrau



HWF-RAL7037-FMA  
Staubgrau



HWF-RAL7016-FMA  
Anthrazitgrau



HWF-RAL8017-FMA  
Schokoladenbraun



HWF-RAL9006-FME  
Weißaluminium



HWF-RAL9007-FME  
Graualuminium



HWF-7774-FME  
Vulkanasche



HWF-DB703-FME  
DB 703



HWF-7773-FME  
Gusseisen



HWF-RAL8014-FMA  
Sepiabraun



HWF-RAL8011-FMA  
Nussbraun



HWF-RAL8003-FMA  
Lehmtraun



HWF-RAL3004-FMA  
Purpurrot



HWF-RAL6005-FMA  
Moosgrün



HWF-RAL9005-FMA  
Tiefschwarz



HWF-6669-GMA  
Alu Natur



HWF-6668-GMA  
Alu Mittelbronze



HWF-6667-GMA  
Alu Dunkelbronze

## ALUMINIUM-SONDERFARBEN

### 1 PG 2

RAL-Farbe nach Wahl glatt-matt

### 2 PG 3 – 5

RAL-Farbe nach Wahl glatt-glanz, feinstruktur und hochwetterfest (HWF) soweit möglich

**ACHTUNG** Folgende Farben sind nicht lieferbar: NCS-, DB- und RAL-Design-Farbkarte, Holzdekore, Perl-Effekt

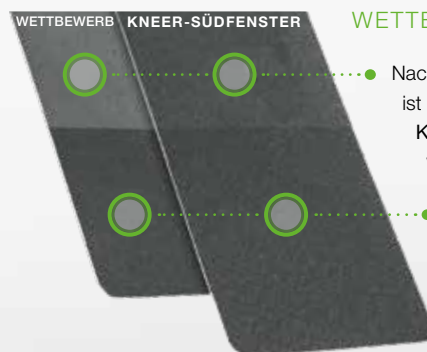

## WETTERTEST

● Nach 10 JAHREN Bewitterung, ist die HWF-Beschichtung von **KNEER-SÜDFENSTER** deutlich weniger ausgebleicht

● Pulverbeschichtung im Neuzustand



# ORNAMENTGLÄSER

Damit Sie Ihre neue Haustür noch individueller gestalten können, bieten wir Ihnen besondere Gläser zur Auswahl an. Neben Iso hell haben wir verschiedene Ornamentgläser im Angebot. Oder doch lieber Satinato Weiß mit klarem Rand? Sehr elegant!



SATINATO WEIß\*



CHINCHILLA WEIß\*



MASTERCARRE WEIß\*



SATINATO MIT KLAREM RAND



SILVIT WEIß



GOTHIK WEIß



MADRAS PAVE WEIß



MADRAS UADI WEIß



BAROCK WEIß

## HINWEIS

Bei **BASIS** und **BASIS+** Haustüren sind ausschließlich die gekennzeichneten\* Ornamente möglich

# EDELSTAHL AUSSTATTUNG



## HINWEIS

Bei **PREMIUM** Haustüren können Sie aus diesen Griffstangen auswählen



### GRIFFSTANGE HALBRUND

Material: Edelstahl

Maße und Bezeichnung:

- 1480 mm - BA 3030
- 1280 mm - BA 3011
- 1040 mm - BA 3004

### GRIFFSTANGE RUND

Material: Edelstahl

Maße und Bezeichnung:

- 1480 mm - BA 3001
- 1200 mm - BA 3003
- 500 mm - BA 3010

## INNENDRÜCKER & AUßENROSETTE

**PREMIUM**, **BASIS+** und **BASIS** Haustüren sind im Standard mit Edelstahl-Ausstattung und Innendrücker

BA 3503 und BA 3504 ausgestattet. Auf Wunsch kann auf der Außenseite anstatt der Griffstange auch ein Drücker gewählt werden.

Der Außendrücker ist identisch mit dem Innendrücker (ohne Mehrpreis). Sie erhalten 5 Schlüssel im Standard.



### HALBGARNITUR FÜR AUFSATZFÜLLUNGEN

Zylinderabdeckung: Rosette "Ring"  
Innendrücker: "oval"  
Bezeichnung: BA 3503



### HALBGARNITUR FÜR EINSATZFÜLLUNGEN

Zylinderabdeckung: Rosette "oval"  
Innendrücker: "oval"  
Bezeichnung: BA 3504



### PROFILZYLINDER

mit Bohrschutz und  
5 Wendeschlüssel



# SCHWARZE AUSSTATTUNG



## HINWEIS

Bei **PREMIUM** Haustüren können Sie aus diesen Griffstangen auswählen



## GRIFFSTANGE HALBRUND

Maße und Bezeichnung:  
 1480 mm - BA 3013  
 1280 mm - BA 3014  
 1040 mm - BA 3015

## GRIFFSTANGE RUND

Maße und Bezeichnung:  
 1480 mm - BA 3016  
 1200 mm - BA 3017  
 500 mm - BA 3018

# Schwarze MAGIE

## Voll im Trend:

Accessoires in einem eleganten sehr intensiven Schwarz. Geheimnisvoll, traditionell und faszinierend.

Magische Kräfte ziehen Ihre Besucher in den Bann und vermitteln bereits beim Betreten des Hauses eine zauberhafte, prickelnde Wohlfühlatmosfera.



## AUBEN

## HALBGARNITUR FÜR AUFSATZFÜLLUNGEN

Zylinderabdeckung: Rosette "Ring"  
 Innendrücker: "oval"  
 Bezeichnung: BA 3505



## FINGERPRINT



## BÄNDER



## SOCKELBLECH



## APPLIKATIONEN

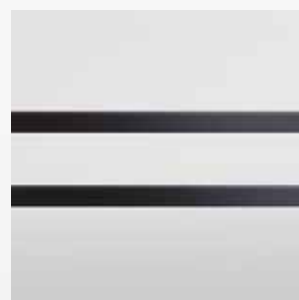

## LISENEN

## ZUGANGSVARIANTEN

Das Automatik-Schloss als Mehrfachverriegelung mit Tagesfallenfunktion, ohne E-Öffner, ist Standard bei allen Aluminium Haustüren!

Durch Zuziehen der Tür fahren automatisch die Fallenriegel am oberen und unteren Ende der Tür um 20 mm in die Schließleiste. Dadurch ist die Tür immer verriegelt. Eine „Tagesfalle“ auch Schnapper oder Schlossfalle genannt ist ebenfalls im Schloss integriert, zur Nutzung muss die Automatikverriegelung deaktiviert werden.

### 1 ELEKTRISCHER ÖFFNER

Türöffner mit elektrischer Entriegelung. Zur Nutzung muss die Automatik Verriegelung des Schlosses manuell deaktiviert werden. Somit liegt die Tür nur noch in der Falle und ist nicht verriegelt.

- ✓ Einfache Öffnung der Tür über Betätigung an z.B. der Haussprechanlage
- ✓ Gang zur Tür bleibt erspart

### 2 AUTOMATIK-SCHLOSS ALS MEHRFACHVERRIEGELUNG MIT MOTORISCHEM ÖFFNER

Türöffner mit motorischer Entriegelung – Durch Zuziehen der Tür tritt ohne abzuschließen die Mehrfachverriegelung in Kraft. Die Entriegelung erfolgt durch Betätigen des Drückers oder motorisch z. B. durch eine Haussprechanlage. Durch manuelles Nachschließen werden elektrische Öffnungsmöglichkeiten wie Fingerprint oder Haussprechanlage außer Kraft gesetzt.

- ✓ Hohe Sicherheit ohne abzuschließen
- ✓ Die automatische Verriegelung und die motorische Entriegelung ergänzen sich
- ✓ Ideal für Zugangssysteme in Ein- und Mehrfamilienhäusern

### 3 VOLLMOTORISCHES SCHLOSS

Das Öffnen und Schließen erfolgt motorisch, wie von selbst. Sobald die Tür ins Schloss fällt, verriegelt das Schloss selbstständig, ohne manuelles Nachschließen. Die Öffnung der Tür erfolgt motorisch komfortabel über Türöffner der Wechselsprechanlage oder über Zugangssysteme.

- ✓ Maximaler Komfort und Sicherheit
- ✓ Erhöhte Dichtigkeit
- ✓ Serienmäßig mit Panikfunktion, ein Öffnen der Tür von innen ist immer gewährleistet

## VERDECKT LIEGENDES BAND

Sie haben bei allen Haustüren die Möglichkeit, diese durch verdeckt liegende Bänder optisch aufzuwerten.



# FINGERPRINT

## SCHLÜSSELLOSER ZUTRITT

Smarter Zutritt mit Fingerprint, denn die intelligente Gebäudenutzung beginnt direkt an Ihrer neuen Haustür. Während Schlüssel, Codes oder Karten vergessen, verlegt, verloren oder gestohlen werden können, ist der Finger immer dabei. Ein Fingerprint geht jedoch noch weiter – er verleiht der Haustür mit neuen Features ein smartes Upgrade! So entstehen mehr Komfort und Sicherheit im Alltag für die gesamte Familie.



DER FINGER ALS SCHLÜSSEL



HÖCHSTE SICHERHEIT



PUSH-NACHRICHTEN



PERSONALISIERTE ZEITFENSTER



SMARTE FERNÖFFNUNG



1

### FINGERPRINT "EDELSTAHL" FÜR DAS TÜRLATT FINGERPRINT "TIEFSCHWARZ" FÜR DAS TÜRLATT

- ✓ 4-Segment-Leuchtring zur optischen Signalisierung
- ✓ Mit Hersteller-App für smarte Funktionen
- ✓ Einzelplatzverwaltung im Standard enthalten
- ✓ Zutrittssystem wird über Smartphone oder Tablet verwaltet



2

### FINGERPRINT "EDELSTAHL" MIT GRIFFSTANGE FINGERPRINT "TIEFSCHWARZ" MIT GRIFFSTANGE

- ✓ 4-Segment-Leuchtring zur optischen Signalisierung
- ✓ Mit Hersteller-App für smarte Funktionen
- ✓ Einzelplatzverwaltung im Standard enthalten
- ✓ Zutrittssystem wird über Smartphone oder Tablet verwaltet

"Edelstahl" halbrund: 1280 mm – BA 3076 oder 1480 mm – BA 3077

"Tiefschwarz" halbrund: 1280 mm – BA 3078 oder 1480 mm – BA 3079

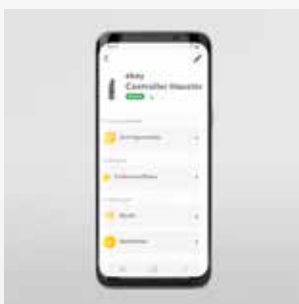

### FINGERPRINT-SYSTEM MIT DER HERSTELLER-APP VERWALTEN

Die App als Verwaltungszentrale für smarte Funktionen, hier können Sie unter anderem Rollen und Berechtigungen für Familie, Freunde oder Dienstleister vergeben. Das Zutrittsprotokoll zeigt Aktivitäten des Fingerprints bis zu sieben Tagen.

Durch Push-Benachrichtigungen weiß der Anwender, dass seine Liebsten gut zu Hause angekommen sind. Die Haustüre lässt sich ebenfalls aus der Ferne öffnen. Die Verbindung zum Sprachassistenten Amazon Alexa sorgt für zusätzlichen Komfort an der Haustür – Ihr praktischer Alltagshelfer!

### SYSTEMVORAUSSETZUNGEN

Die Einbindung des Fingerprints erfolgt nur mit **funktionsfähigem WLAN** und der zugehörigen ekey bionyx App. Lademöglichkeit der App über den Play Store oder App Store. Für die Installation und die Inbetriebnahme ist ein Smartphone o. Tablet mit folgenden Voraussetzungen notwendig: Android 9 oder höher, iPhone oder iPad erfordert iOS 14.0 oder höher.





# FLÜGEL AUSFÜHRUNGEN

## EINSATZFÜLLUNG



DETAIL  
AUBEN



DETAIL  
INNEN

- Einfache Ansicht durch Aufsatzbänder
- Versatz innen und außen zwischen Flügelrahmen und Paneel sichtbar

Folgende Modelle sind als Einsatzfüllung ausgeführt:  
24-105, 24-106, 24-107, 24-108, 24-113, 24-115,  
24-119, 24-120, 24-122, 24-124, 24-125, 24-126

## AUFSATZFÜLLUNG EINSEITIG FLÜGELÜBERDECKEND



DETAIL  
AUBEN



DETAIL  
INNEN

- Hochwertige Optik durch formschöne Rollentürbänder
- Kein Versatz von außen zwischen Flügelrahmen und Paneel sichtbar
- Fingerprint möglich, siehe Rubrik **Mehrpreise**
- Ausführung in Sicherheitsklasse RC 2 möglich

Folgende Modelle sind als Aufsatzfüllung  
Einseitig Flügelüberdeckend ausgeführt:  
24-701, 24-702, 24-703, 24-705,  
24-706, 24-707, 24-709, 24-710

## AUFSATZFÜLLUNG BEIDSEITIG FLÜGELÜBERDECKEND



DETAIL  
AUBEN



DETAIL  
INNEN

- Hochwertige Optik durch formschöne Rollentürbänder
- Kein Versatz von außen und innen zwischen Flügelrahmen und Paneel sichtbar
- Fingerprint möglich, siehe Rubrik **Mehrpreise**
- Ausführung in Sicherheitsklasse RC 2 möglich

Folgende Modelle sind als Aufsatzfüllung  
Beidseitig Flügelüberdeckend ausgeführt:  
24-201, 24-203, 24-206, 24-208, 24-213, 24-215,  
24-218, 24-220, 24-225, 24-226, 24-228, 24-229



# SICHERHEITSTECHNIK

## SICHERHEIT UND GEBORGENHEIT FÜR IHR ZUHAUSE

Ihre neue Haustür soll einladend auf Besucher und abschreckend auf Einbrecher wirken.

In erster Linie muss sie sicher sein, da Diebe immer häufiger diesen Weg wählen.

Die polizeiliche Empfehlung geht dahin, im Privatbereich mindestens Türen mit Widerstandsklasse RC 2 einzubauen.

Bereits bei der Grundausstattung legen wir deshalb großen Wert auf eine solide Sicherheitsmechanik.

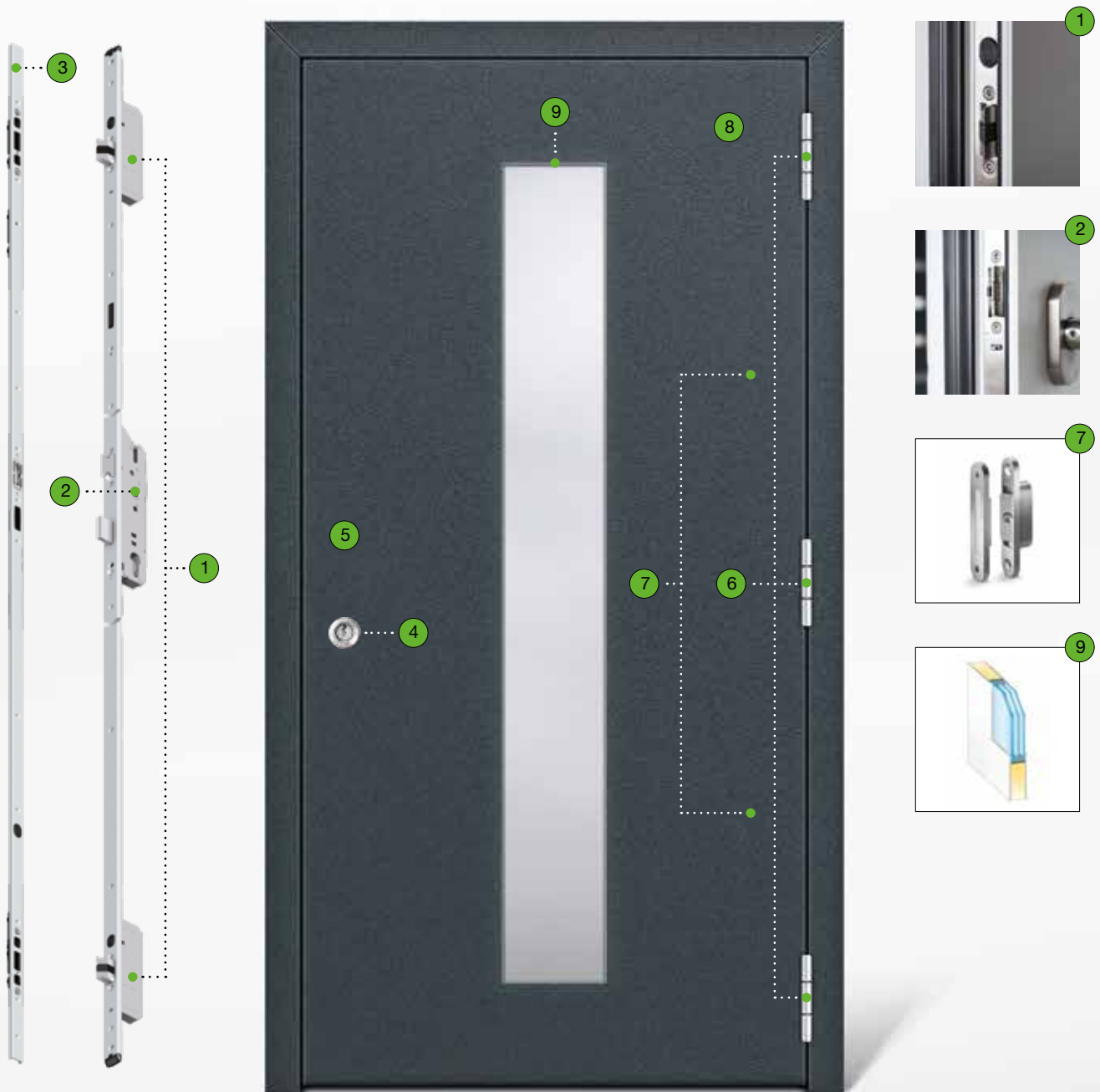





## SICHERHEITSKOMPONENTEN

### STANDARD AUSSTATTUNG

- 1 Schloss in Sicherheitsklasse RC 2 geprüft:  
Beim Schließen der Haustür fahren die Fallenriegel über einen magnetischen Impuls am oberen und unteren Ende der Haustür um 20 mm in die Schließleiste.  
Dadurch ist die Haustür immer mehrfach verriegelt, ohne ein Nachschließen mit dem Schlüssel.
- 2 Der Hauptriegel kann mit einer Schlüsselumdrehung verriegelt werden. Der Drücker blockiert zu Kontrollzwecken, als Kindersicherung und für maximale Sicherheit.
- 3 Durchgehende Schließleiste:  
Schutz vor Aufhebeln auf Schlossseite.
- 4 Zylinder mit Bohrschutz.
- 5 Edelstahl-Innendrücker mit Zylinderabdeckung außen:  
Dient als Ziehschutz für den Profilzylinder
- 6 Stabile Rollenbänder:  
3-fach-Sicherung auf Bandseite
- 7 Zwei Stück Bandseitensicherung:  
Die gegenüberliegenden Keile verhaken sich bei geschlossener Haustür und bieten zusätzlichen Schutz gegen Aufhebeln
- 8 Aluminium Paneel stark und massiv:  
entspricht RC 2-Anforderungen

### AUF WUNSCH DAS PLUS AN SICHERHEIT

- 9 P4A-Schutzverglasung: Eine Scheibe besteht hierbei aus einem Verbund aus zwei Scheiben mit integrierter Sicherheitsfolie. Diese bietet einen deutlich erhöhten Einbruchschutz. Außerdem wird die Verglasung umlaufend mit einem Spezialkleber in den Lichtausschnitt eingeklebt. Somit ist die Glasanbindung gesichert. | RC 2 Ausführung siehe Rubrik **Mehrpreise**

Den Status **RC 2 GEPRÜFT** erreichen folgende Haustüren

- ✓ Ohne Glasausschnitt durch die Standardausstattung:  
HT A 24-201 | HT A 24-203 | HT A 24-213 | HT A 24-215 | HT A 24-220 | HT A 24-225 | HT A 24-226 | HT A 24-229 | HT A 24-707 | HT A 24-709
- ✓ Durch den Einsatz einer zusätzlichen P4A-Schutzverglasung:  
HT A 24-206 | HT A 24-208 | HT A 24-218 | HT A 24-228 | HT A 24-701 | HT A 24-702 | HT A 24-703 | HT A 24-705 | HT A 24-706 | HT A 24-710

<b>KATEGORIE</b>	BASIS und BASIS+ Haustüren
<b>MATERIAL</b>	Aluminium
<b>SYSTEM</b>	AT 72
<b>EINSATZFÜLLUNG</b>	44 mm stark, Verglasung 3-fach, mit warmer Kante
<b>AUFSATZFÜLLUNG</b>	48 mm stark, Verglasung 3-fach, mit warmer Kante wo technisch möglich, wird ein verzugshemmender Schubverbund verwendet
<b>FARBE</b>	Haustür mit Füllung HWF-RAL9016-FMA Verkehrsweiß (Farben gegen Mehrpreis)
<b>SCHLOSS</b>	Automatik-Schloss als Mehrfachverriegelung mit Tagesfallenfunktion, ohne E-Öffner
<b>PROFILZYLINDER</b>	Zylinder mit Not- und Gefahrenfunktion, Bohrschutz und 5 Schlüssel
<b>BÄNDER</b>	3 Stück 3-tlg. Aufsatzbänder 3 Stück 3-tlg. Rollentürbänder & 2 Stück Bandseitensicherungen (Nur bei 700er Reihen im Standard)
<b>MAX. ABMESSUNG</b>	1150 x 2250 mm Rahmenaußenmaß
<b>MIN. ABMESSUNG</b>	1010 x 2050 mm Rahmenaußenmaß
<b>GRIFFE/DRÜCKER</b>	Edelstahl-Stangengriff 600 mm außen (HT A 24-113, -122, -124, -125) Edelstahl-Stangengriff 1000 mm außen (HT A 24-127, -128, -129, -132) Edelstahl-Stangengriff 1600 mm außen (HT A 24-105, -106, -107, -108, -115, -119, -120 und -126) Edelstahl-Stangengriff 1600 mm außen (HT A 24-701, -702, -703, -705, -706, -707, -709 und -710)

## U<sub>D</sub>-WERTE EINSATZFÜLLUNG \*

MODELL	KATEGORIE	SYSTEM	U <sub>D</sub> -WERT
HT A 24-105	<b>BASIS+</b>	<b>AT 72</b>	1,1 W/m <sup>2</sup> K
HT A 24-106	<b>BASIS+</b>	<b>AT 72</b>	1,1 W/m <sup>2</sup> K
HT A 24-107	<b>BASIS+</b>	<b>AT 72</b>	1,1 W/m <sup>2</sup> K
HT A 24-108	<b>BASIS+</b>	<b>AT 72</b>	1,1 W/m <sup>2</sup> K
HT A 24-113	<b>BASIS+</b>	<b>AT 72</b>	1,2 W/m <sup>2</sup> K
HT A 24-115	<b>BASIS+</b>	<b>AT 72</b>	1,1 W/m <sup>2</sup> K
HT A 24-119	<b>BASIS+</b>	<b>AT 72</b>	1,0 W/m <sup>2</sup> K
HT A 24-120	<b>BASIS+</b>	<b>AT 72</b>	1,1 W/m <sup>2</sup> K
HT A 24-122	<b>BASIS+</b>	<b>AT 72</b>	1,2 W/m <sup>2</sup> K
HT A 24-124	<b>BASIS+</b>	<b>AT 72</b>	1,1 W/m <sup>2</sup> K
HT A 24-125	<b>BASIS+</b>	<b>AT 72</b>	1,3 W/m <sup>2</sup> K
HT A 24-126	<b>BASIS+</b>	<b>AT 72</b>	1,0 W/m <sup>2</sup> K

## U<sub>D</sub>-WERTE AUFSATZFÜLLUNG \*

MODELL	KATEGORIE	SYSTEM	U <sub>D</sub> -WERT
HT A 24-701	<b>BASIS+</b>	<b>AT 72</b>	1,1 W/m <sup>2</sup> K
HT A 24-702	<b>BASIS+</b>	<b>AT 72</b>	1,1 W/m <sup>2</sup> K
HT A 24-703	<b>BASIS+</b>	<b>AT 72</b>	1,1 W/m <sup>2</sup> K
HT A 24-705	<b>BASIS+</b>	<b>AT 72</b>	1,1 W/m <sup>2</sup> K
HT A 24-706	<b>BASIS+</b>	<b>AT 72</b>	1,1 W/m <sup>2</sup> K
HT A 24-707	<b>BASIS+</b>	<b>AT 72</b>	1,1 W/m <sup>2</sup> K
HT A 24-709	<b>BASIS+</b>	<b>AT 72</b>	1,1 W/m <sup>2</sup> K
HT A 24-710	<b>BASIS+</b>	<b>AT 72</b>	1,1 W/m <sup>2</sup> K

## U<sub>D</sub>-WERTE KONSTRUKTIONSTÜREN \*

MODELL	KATEGORIE	SYSTEM	U <sub>D</sub> -WERT
HT A 24-127	<b>BASIS</b>	<b>AT 72</b>	1,1 W/m <sup>2</sup> K
HT A 24-128	<b>BASIS</b>	<b>AT 72</b>	1,2 W/m <sup>2</sup> K
HT A 24-129	<b>BASIS</b>	<b>AT 72</b>	1,2 W/m <sup>2</sup> K
HT A 24-132	<b>BASIS</b>	<b>AT 72</b>	1,2 W/m <sup>2</sup> K

\* Berechnungsgrundlage U<sub>D</sub>-Wert nach DIN EN ISO 10077-1 (Referenzgröße 1230 x 2180 mm)

# TECHNISCHE DATEN

## EINSATZFÜLLUNG

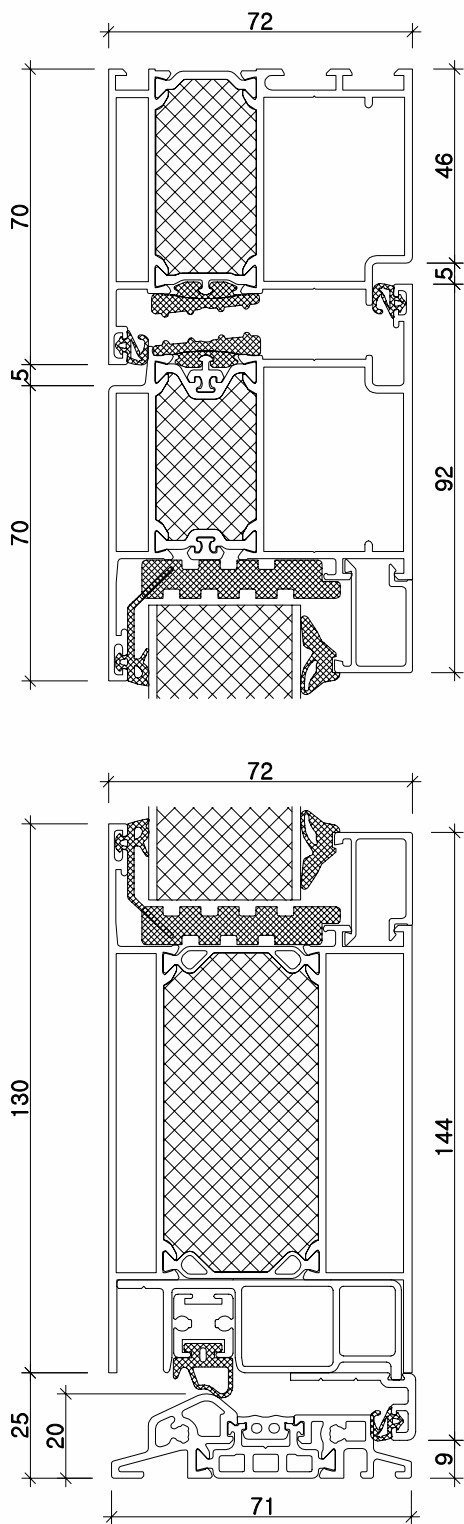

## AUFSATZFÜLLUNG

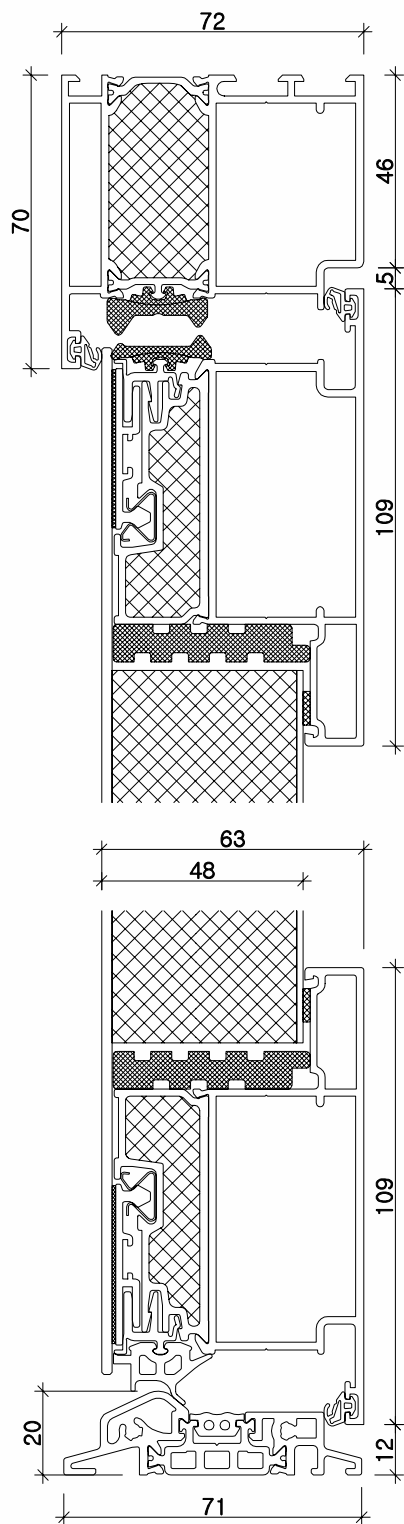



<b>KATEGORIE</b>	PREMIUM und PREMIUM+ Haustüren
<b>MATERIAL</b>	Aluminium
<b>SYSTEM</b>	AT 72
<b>FÜLLUNG</b>	83 mm stark, Verglasung 3-fach-Isolierglas, mit warmer Kante wo technisch möglich, wird ein verzugshemmender Schubverbund verwendet
<b>FARBE</b>	Tür mit Füllung in den Standard-Farben laut Aluminium-Farbfächer (keine Holzdekore) Sonderfarben nach RAL möglich Beidseitig gleiche Farbe oder innen Weiß, außen Farbe
<b>SCHLOSS</b>	Automatik-Schloss als Mehrfachverriegelung mit Tagesfallenfunktion, ohne E-Öffner
<b>PROFILZYLINDER</b>	Zylinder mit Not- und Gefahrenfunktion, Bohrschutz und 5 Schlüssel
<b>BÄNDER</b>	3 Stück 3-teilige Rollenbänder, 2 Stück Bandseitensicherung
<b>MAX. ABMESSUNG</b>	1150 x 2250 mm Rahmenaußenmaß
<b>MIN. ABMESSUNG</b>	980 x 1980 mm Rahmenaußenmaß HT A 24-215 min. Höhe 2010 mm
<b>GRIFFE/DRÜCKER</b>	PREMIUM Haustüren: Frei wählbar siehe Rubrik <b>Griffstangen &amp; Innendrucker</b> Tiefschwarz-Stangengriff 1000 mm außen (HT A 24-226) Tiefschwarz-Stangengriff 1200 mm außen (HT A 24-225)

## U<sub>D</sub>-WERTE BEIDSEITIG FLÜGELÜBERDECKEND \*

MODELL	KATEGORIE	SYSTEM	U <sub>D</sub> -WERT
HT A 24-215	<b>PREMIUM+</b>	<b>AT 72</b>	0,90 W/m²K
HT A 24-220	<b>PREMIUM+</b>	<b>AT 72</b>	0,75 W/m²K
HT A 24-225	<b>PREMIUM+</b>	<b>AT 72</b>	0,85 W/m²K
HT A 24-226	<b>PREMIUM+</b>	<b>AT 72</b>	0,85 W/m²K
HT A 24-201	<b>PREMIUM</b>	<b>AT 72</b>	0,75 W/m²K
HT A 24-203	<b>PREMIUM</b>	<b>AT 72</b>	0,75 W/m²K
HT A 24-206	<b>PREMIUM</b>	<b>AT 72</b>	0,82 W/m²K
HT A 24-208	<b>PREMIUM</b>	<b>AT 72</b>	0,82 W/m²K
HT A 24-213	<b>PREMIUM</b>	<b>AT 72</b>	0,75 W/m²K
HT A 24-218	<b>PREMIUM</b>	<b>AT 72</b>	0,82 W/m²K
HT A 24-228	<b>PREMIUM</b>	<b>AT 72</b>	0,82 W/m²K
HT A 24-229	<b>PREMIUM</b>	<b>AT 72</b>	0,75 W/m²K

\* Berechnungsgrundlage U<sub>D</sub>-Wert nach DIN EN ISO 10077-1  
(Referenzgröße 1230 x 2180 mm)

# TECHNISCHE DATEN

AT 72

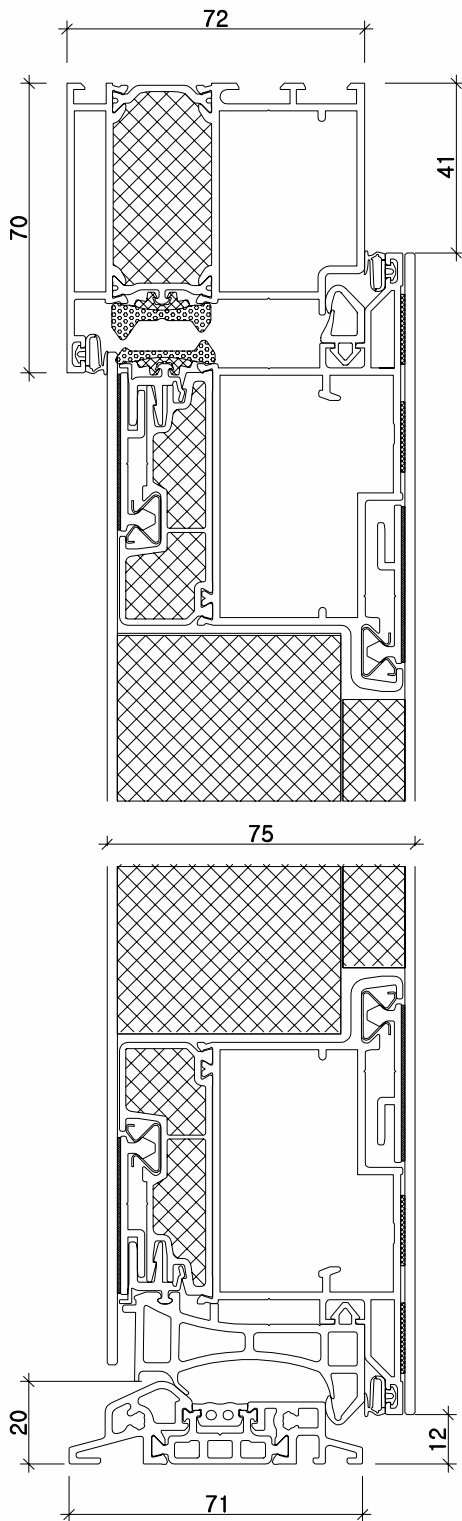

AT 72 MODELL 225 & 226

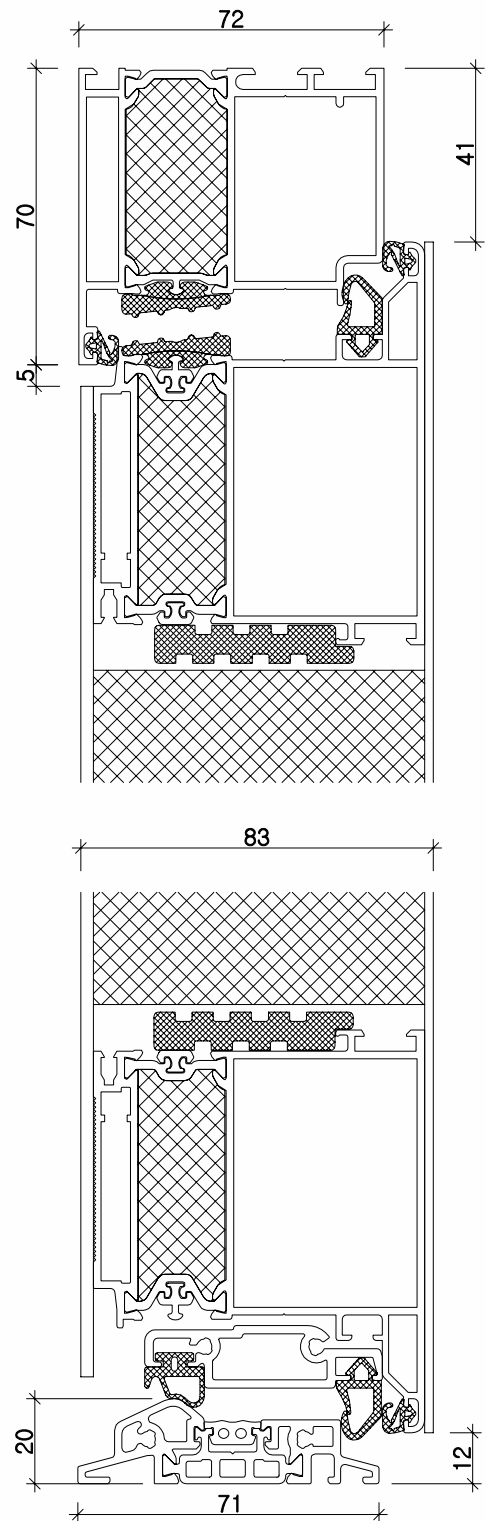

# OPTIONALE AUSFÜHRUNGEN

## SEITENTEIL

Seitenteil in Ausführung ST A 1 max. 610 mm Breite (weiß)

Seitenteil in Ausführung ST A 1 max. 910 mm Breite (weiß)

Mehrpriis Seitenteil in Ausführung ST A 2 (Basis ST A 1)

Mehrpriis Seitenteil in Ausführung ST A 3 (Basis ST A 1)

RC 2 geprüftes Seitenteil

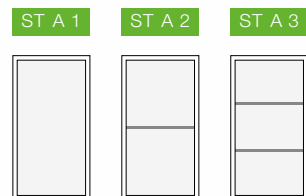

## VERGLASUNG

VSG 6 mm bei Haustür

VSG 6 mm bei Seitenteil

Glas-Sandstrahlung mit klarem Rand oder klaren Streifen bei Haustür oder Seitenteil

## FLÜGELAUSSFÜHRUNGEN

Ausführung einseitig flügelüberdeckend Minderpreis

Ausführung völlig verdeckt liegende Bänder, nur bei nach innen öffnenden Haustüren möglich

## ZUGANGSVARIANTEN

Elektrischer Öffner

Automatik-Schloss als Mehrfachverriegelung mit motorischem Öffner

Vollmotorisches Schloss ohne Netzteil

## SICHERHEIT

RC 2 geprüfte Haustür

## SONSTIGES

HT A 24-215 und HT A 24-220 ohne LED-Beleuchtung

### HINWEIS

Von der Beschreibung abweichende Ausführungen in Farbe, Form, Größe, Konstruktion und Ausstattung führen zur Ungültigkeit des Aktionspreises. Drucktechnisch können Farbtonabweichungen vom Original entstehen.





# HAUSTÜRENKONFIGURATOR

KONFIGURIEREN SIE JETZT IHRE

*Wunschhaustüre!*



Nutzen Sie den Haustürenkonfigurator in unserem Onlineshop. Wählen Sie ganz einfach die gewünschte Bauform, Ihr Wunschmodell und viele weitere Details und betrachten Sie die konfigurierte Haustüre in einem Musterhaus.

Konfigurieren Sie jetzt Ihre Wunschhaustüre unter  
[www.ghz-cham.de](http://www.ghz-cham.de)

# SCHNELL.BESSER.UMFANGREICHER

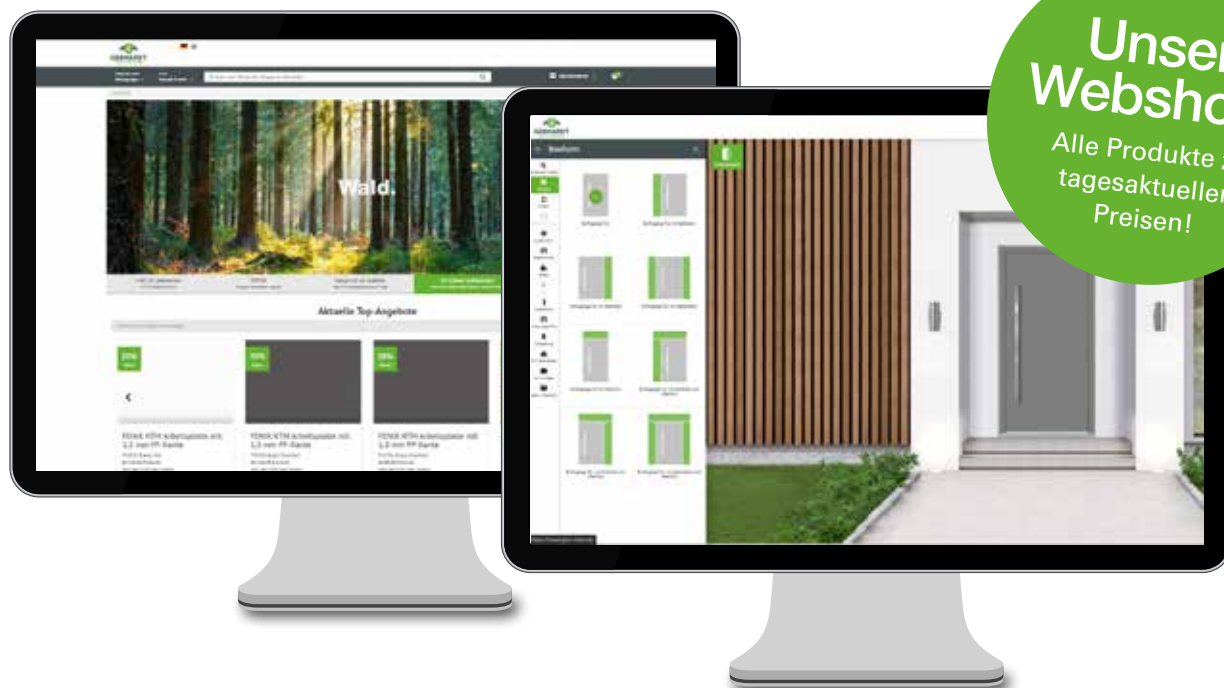

Gehen Sie auf Entdeckungstour

[www.ghz-cham.de](http://www.ghz-cham.de)

Professionell beraten & erfolgreich präsentiert!

Sie profitieren von unseren umfangreichen Produktprogrammen:



Türen:  
„AUF GEHT'S“  
Holz Haustüren



Türen:  
„AUF GEHT'S“  
Sichere Nebeneinganstür



Türen:  
„AUF GEHT'S“  
Kunststoff Haustüren



Türen:  
„AUF GEHT'S“  
Aluminium-Holz Haustüren



**GHZ in CHAM,  
NEUMARKT &  
MÜHL DORF  
ZUSAMMEN SIND  
WIR STARK!**

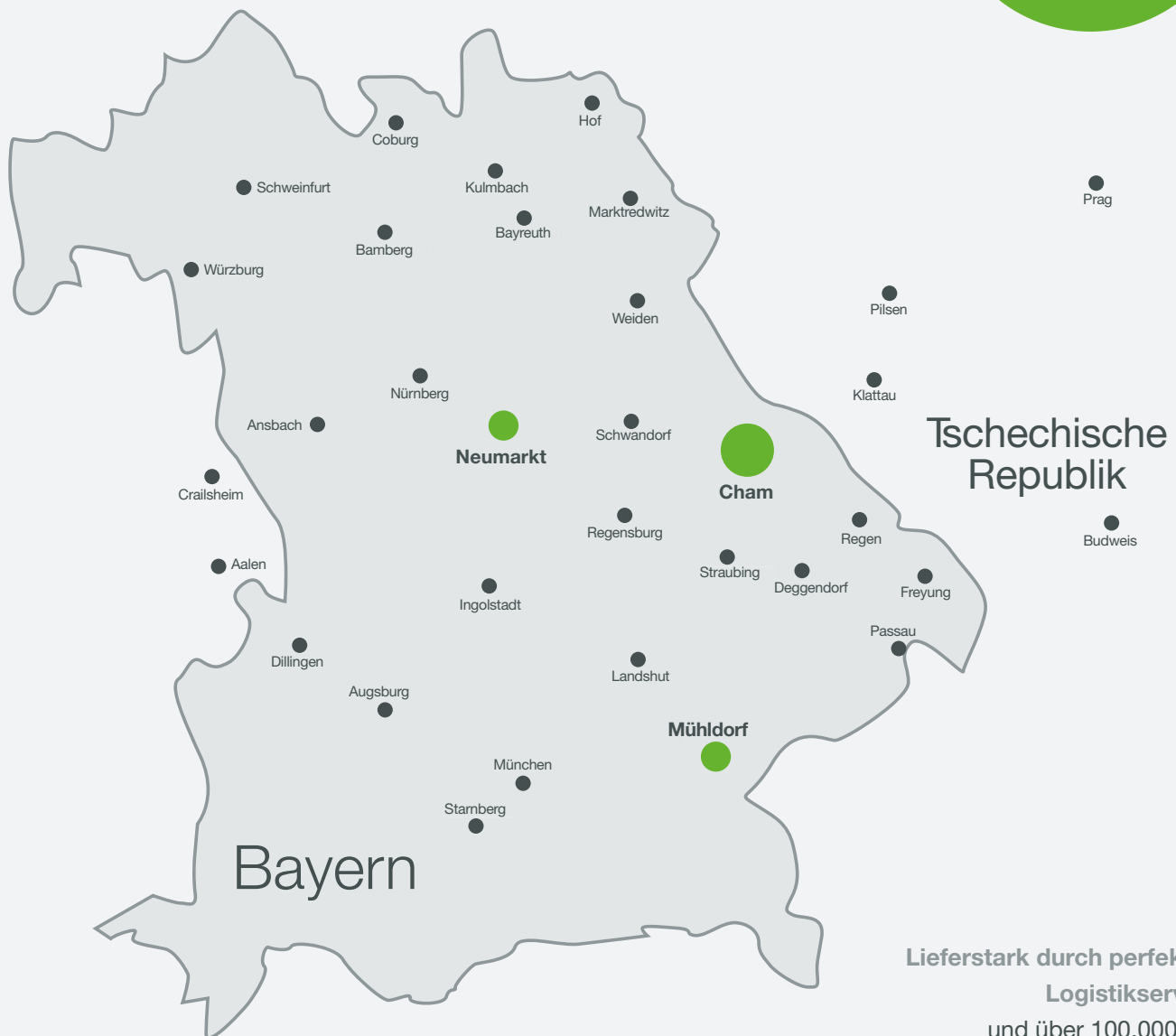

**Lieferstark durch perfekten  
Logistikservice  
und über 100.000 qm  
Gesamtbetriebsfläche  
in Cham, Neumarkt &  
Mühldorf.**



**GEBHARDT  
HOLZ-ZENTRUM**

CHAM | NEUMARKT | MÜHL DORF

[www.ghz-cham.de](http://www.ghz-cham.de)