



ASTRA[®]

TÜREN . MODERN . NACHHALTIG



ASTRA **Türen**-Kollektion

Perfekt in Form und Funktion.

CPL Kollektion
2021/2022

5.0

CPL Kollektion
2021/2022

5.0

- /// 37 aktuelle Oberflächen
- /// 9 Oberflächen in Quer-Optik
- /// alle Oberflächen mit smart²kante
- /// alle Optiken im Designverbund
- /// auch als Funktionstüren

Top Qualität von ASTRA.



Die ASTRA CPL Kollektion als Musterfächer

Die ASTRA CPL Kollektion 5.0 umfasst 37 aktuelle CPL Oberflächen, die in Vielfalt und Anmutung einzigartig sind. Das zeitgemäße CPL Material vereint viele positive Eigenschaften in sich und macht es für nahezu jeden Einsatzzweck so interessant. Gerade bei den Holznachbildungen überzeugen die Oberflächen durch den besonderen Echtheitscharakter bei der Optik und der Haptik. Die Oberflächen haben jeweils ein mattes Finish und besitzen, passend zur Optik, eine realistische Struktur. Die CPL Kollektion 5.0 bietet, dank ihrer großen Auswahl, viele Gestaltungsmöglichkeiten und ist in kurzer Zeit lieferbar. Das bietet Vorteile von denen Sie profitieren.



Inhalt

ASTRA-Vielfalt auf einem Blick

ASTRA-CPL Kollektion 5.0	Seite	2	Akazie	Seite	66 - 67
Inhalt	Seite	3	Eiche	Seite	68 - 69
ASTRA-Oberflächen	Seite	4 - 5	Ahorn	Seite	70
ASTRA-Kantentechnik	Seite	6 - 7	Buche	Seite	71
Weißer CPL Türen	Seite	8 - 11	Uni-Oberflächen matt	Seite	72 - 73
Türen mit Lichtausschnitt	Seite	12 - 13	Blendrahmen	Seite	74
Effektwelt	Seite	14 - 15	TGL-Türen	Seite	75
Effekt Weiß	Seite	16 - 19	Puro 40 - wandflächenbündig	Seite	76 - 77
Effekt Grau	Seite	20 - 23	Stiltür Modell Meißen	Seite	78 - 79
Effekt Onyx	Seite	24 - 27	Stiltür Modell Weimar / Dresden	Seite	80 - 81
Effekt Eiche Stone	Seite	28 - 31	CPL Easycolor - streichfähig	Seite	82 - 83
Effekt Eiche Nero	Seite	32 - 35	Funktion Wohnungseingang / Schallschutz ...	Seite	84 - 85
FACHWERK Kollektion	Seite	36 - 37	Funktion Einbruchhemmung	Seite	86 - 87
FACHWERK Eiche Sand	Seite	38 - 39	Funktion Rauchschutz / Feuerschutz.....	Seite	88 - 89
FACHWERK Eiche Natur	Seite	40 - 41	Spezialtüren	Seite	90 - 91
FACHWERK Eiche Honig	Seite	42 - 43	Renovieren	Seite	92 - 93
Ureiche	Seite	44 - 45	Technische Details	Seite	94
Pinea Snow	Seite	46 - 47	Zargentypen	Seite	95
Pinea Creme	Seite	48 - 49	Geschosshoch	Seite	96
Pinea Silver.....	Seite	50 - 51	Fachbegriffe	Seite	97
Modell CPL-Glas-Tür	Seite	52 - 53	Oberflächen-Gesamtübersicht	Seite	98 - 100
Modell Linea Art	Seite	54 - 57	Lichtausschnitt Typen und Verglasungen	Seite	101
Designverbund HGM White Line	Seite	58 - 59	Türdrücker	Seite	102
Designverbund HGM Lines Art	Seite	60 - 63	Türblatt- und Zargenmaße	Seite	103
Aluminiumzargen	Seite	64 - 65			



ASTRA Oberflächen

Die ASTRA Türen Kollektion enthält verschiedene Oberflächen, Cell, CPL und Schichtstoff, mit jeweils hervorragenden Eigenschaften.

ASTRA Cell

Die thermoplastische Dekorfolie CELL lässt sich hervorragend prägen, daher sind besondere Effekte möglich und das Holz wird besonders realistisch dargestellt. ASTRA Cell ist zu 100 Prozent umweltfreundlich, die Rezeptur des Produkts ist frei von Formaldehyd und ausgestattet mit einer Sperrfunktion gegen Wasserdampf.

ASTRA CPL | Schichtstoff

Die Oberflächen CPL und Schichtstoff sind mehrschichtig aufgebaut. Sie bestehen aus mit härtbaren Harzen imprägnierten Papierbahnen. Mehrere Schichten aus Dekorpapier und Kraftpapier werden dazu unter hohem Druck und Wärme miteinander verpresst. Dadurch weist der Schichtstoff eine hohe Abriebfestigkeit auf und hält einer hohen Stoßbeanspruchung stand. Moderne Drucktechnik für naturnahe Nachbildungen im Dekor und die hohe Qualität der eingesetzten Materialien sind überzeugende Argumente für ihren Einsatz. ASTRA-Schichtstoffe sind ökologisch unbedenklich. Die dekorative Oberfläche ist beständig gegen alle hausüblichen Lösemittel und Chemikalien.

Unsere Rohstoffe

Wir verwenden Papierbahnen und duroplastische Harze, die im täglichen Umgang für den Kontakt mit Lebensmitteln zugelassen sind. Die Lamine werden ohne Zusatz von halogen- und schwermetallhaltigen Zuschlagstoffen hergestellt.

LICHTECHT

ASTRA Oberflächen verändern im Vergleich zum Echtholz ihr Erscheinungsbild nur in sehr geringem Maß.



LEICHTES REINIGEN

ASTRA Oberflächen sind leicht zu reinigen. Mit einem herkömmlichen Reinigungsmittel lassen sich Verschmutzungen schnell und einfach beseitigen.



WASSERFEST

ASTRA Oberflächen werden weder von kochendem noch von kaltem Wasser angegriffen.



HITZEFEST

ASTRA Oberflächen sind kurzfristig unempfindlich beim Kontakt mit heißen Gegenständen bis zu 120°C.



KRAZTFEST

ASTRA Oberflächen sind durch den mehrschichtigen Aufbau bei normalem Gebrauch kratzfest.



UNEMPFLINDLICH

ASTRA Oberflächen sind unempfindlich gegenüber Flecken aller Art wie z. B. Kaffee, Rotwein, Senf, Butter, Öl, Kugelschreiber, Essigsäure.



Oberflächen Aufbau

ASTRA Cell

1 ASTRA-Cell-Folie

Stärke 0,15 mm

ASTRA Cell eignet sich für den Wohnbereich ebenso wie für die Renovierung in Mietwohnungen.



Türblatt

ASTRA CPL

1 Dekorfilm

2 70g Pergament

Stärke 0,2 mm

ASTRA CPL eignet sich als Oberfläche für den Wohnbereich und ist ebenso für die Renovierung in Mietwohnungen geeignet.

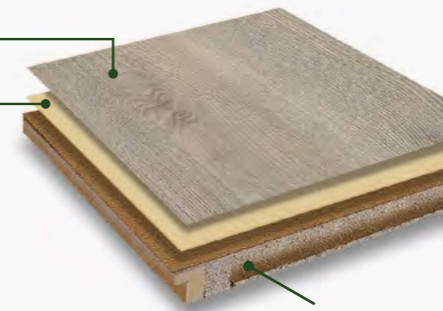

Türblatt

CPL EASYCOLOR by ASTRA

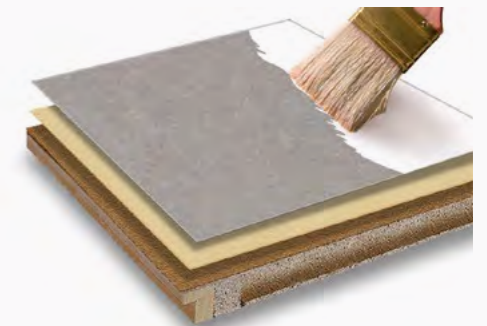

ASTRA Schichtstoff

1 Dekorfilm

2 Kernbogen

3 Kernbogen

4 Natriumkraftpapier

Stärke 0,8 mm

ASTRA-Schichtstoff kommt vor allem in öffentlichen Gebäuden und gewerblichen Räumen zum Einsatz.

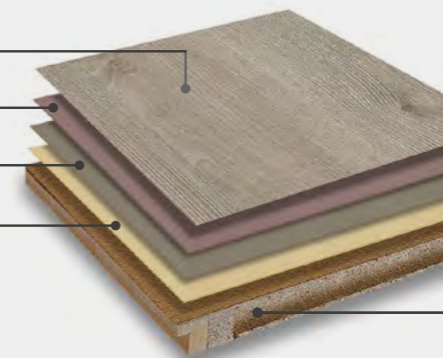

Türblatt

Bewährte Qualität Die ASTRA smart²kante

Die Türblatt- und Zargenkante stellt eine besondere Herausforderung bei der Verarbeitung von CPL-Oberflächen dar. ASTRA hat sich dieser Problematik angenommen und sie dank hochmoderner Kantenbearbeitungen gelöst. Gerade bei der Fertigung von Türblättern mit geraden Kanten oder Zargen mit eckigen Bekleidungen bleibt eine Fuge sichtbar, die besonders bei hellen Oberflächen auffällt. Für gefälzte Türen eignet sich optimal die smart²kante, denn dank des minimalen Radius von ca. 2 mm kann das Material um die Kanten herum gezogen werden – ohne jeglichen Ansatz.

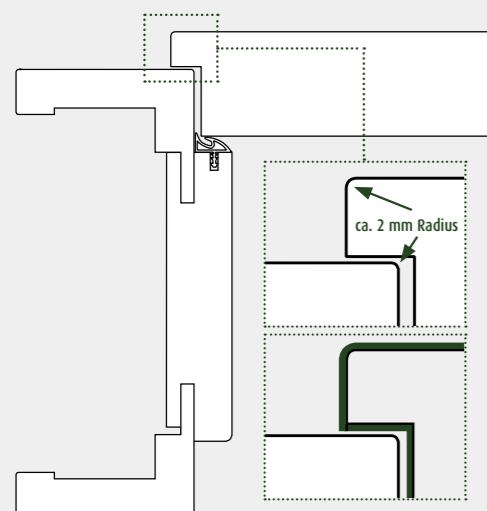

Postforming-Kante ohne sichtbaren Ansatz

Besondere Eigenschaften:

- Spezielles Kantenverfahren für durchgehende Optik
- Alle Oberflächen der ASTRA CPL Kollektion sind mit smart²kante lieferbar
- Perfekte haptische Eigenschaften
- Besonders elegante Optik
- Bewährte und ausgereifte ASTRA Qualität

Die smart²kante ist ein innovatives Lizenzprodukt

Kantenoptionen

ASTRA-CPL-Türen- und Zargen erhalten Sie in allen Oberflächen mit der innovativen smart²kante mit ca. 2-mm-Radius. Schichtstoff-Oberflächen sind mit gerader Kante lieferbar. ASTRA CPL-Weißlack 9010 und ASTRA-Cell Oberflächen sind auch als Rundkante mit ca. 6-mm-Radius erhältlich.

Kantenausführungen GEFÄLZT



smart²kante

Kante mit ca. 2 mm Radius, für alle CPL Oberflächen lieferbar.



Rundkante

Kante mit ca. 6 mm-Radius, für CPL-Weißlack 9010 und Cell- Oberflächen lieferbar.



Gerade Kante

Standard für Schichtstoff-Oberflächen.

Kantenausführungen STUMPF

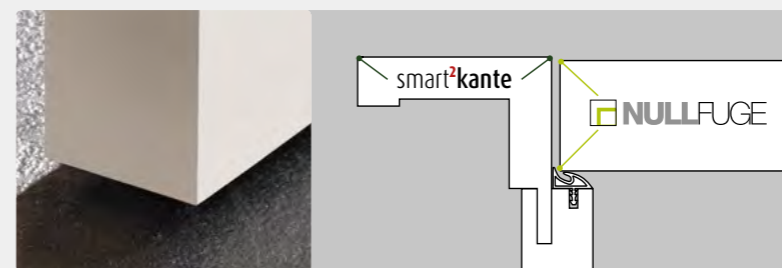

NULLFUGE

Stumpfe, eckige Kante beim Türblatt. Bei weißen Türblättern mit Nullfugen-Technologie. Stumpfe Zargen mit smart²kante.

Bei stumpfen ASTRA-Türen mit CPL Weißlack-Oberflächen wird eine innovative Kanten-technologie eingesetzt. Dadurch wird eine praktisch unsichtbare Verbindung des Oberflächenmaterials im aufeinanderstoßenden Kantenbereich erzielt. Bei herkömmlicher Fertigung bleiben diese Stoßkanten besonders bei weißen Türen sichtbar. Durch die ASTRA NULLFUGE wirkt das stumpfe Türblatt wie aus einem Stück. Als passende Zarge für stumpfe Türen hat sich die Zarge mit der smart²kante bewährt.

Unsere Klassiker CPL Weißlack Türen ›gefälzt‹

Der Vergleich zeigt, weiß ist nicht gleich weiß. Der Weißton RAL 9016 wirkt zum Standard-Weißton RAL 9010 etwas kühler und damit puristischer und moderner. Der Trend hat sich bei Möbel- und Küchenfronten bereits durchgesetzt. Dazu passend finden Sie exklusiv Innentüren im Farbton RAL 9016. Damit lassen sich die Türen perfekt auf Ihre Inneneinrichtung abstimmen.



Modell Glatt | gefälzt mit smart[®]kante | Weißlack ähnl. 9010 CPL
Zarge smart[®]kante 60 mm | 2-teiliges Standard-Band



Modell Glatt | gefälzt mit smart[®]kante | Verkehrsweiß ähnl. 9016 CPL
Zarge smart[®]kante 60 mm | 3-teiliges Band

Ausführung | Gefälzt



Bei der gefälzten Ausführung liegt das Türblatt auf der Bekleidung auf.

Zwei Weißtöne – Sie haben die Wahl.



CPL Weiß
RAL 9010



CPL Weiß
RAL 9016

Modern und puristisch CPL Weißlack Türen ›stumpf‹

Stumpfe Türen sind für diejenigen eine Alternative zu gefälzten Türen, die puristische und moderne Wohnideen verwirklichen möchten. Das Türblatt bildet mit der Zargenbekleidung eine annähernd bündige Fläche und besticht durch die geradlinige Optik. Kombiniert mit einem verdeckt liegenden Band und einem Magnetschloss sind außer dem Drücker keine Beschlagteile mehr sichtbar.



Modell Glatt | stumpf mit NULL FUGE | Verkehrsweiß ähnl. 9016 CPL
Zarge smart[®]kante 60 mm



Modell Glatt | stumpf mit NULL FUGE | Verkehrsweiß ähnl. 9016 CPL
Lichtausschnitt LA 110 | Verglasung „Float hell“ | Zarge smart[®]kante 60 mm

Ausführung | Stumpf



Bei der stumpfen Ausführung bildet das Türblatt eine annähernd bündige Ebene mit der Bekleidung.

Trendfarbe Weiß – Abstimmung bis ins Detail!

Ein Farbton – viele Möglichkeiten. Nutzen Sie die Möglichkeit der Designabstimmung. Viele Ausstattungselemente eines Hauses werden in Verkehrsweiß RAL 9016 angeboten und bewusst eingesetzt. Die ASTRA Tür in Verkehrsweiß ähnl. RAL 9016 CPL ist hier die perfekte Ergänzung.



Schalter



Fenster



Heizkörper



Modell Glatt | gefälzt mit smart²kante | Verkehrsweiß ähnl. RAL 9016 CPL | Zarge smart²kante 60 mm | Drücker Arondi »Plug In« Edelstahl Optik



Modell Glatt | stumpf mit **NULLFUGE** | Weißlack ähnl. 9016 CPL | Zarge smart²kante 60 mm | Drücker Arondi »Pure« Black

Stumpfes Türblatt mit Magnetschloss

Vorteil Magnetschloss: Das Schließblech ist bei geschlossener Tür nicht sichtbar, da die Falle erst bei vollständig geschlossener Tür magnetisch verriegelt, ohne dass ein mechanischer Kontakt zum Schließblech nötig ist. Dadurch reduziert auch sich das Schließgeräusch deutlich.



Ausführung „stumpf“ mit Standard Schloss und Schließblech.



Ausführung „stumpf“ mit Magnetschloss. Geschlossen ohne sichtbares Schließblech.

Verdecktes Band



Das verdeckte »Tectus« Band sitzt im Tür- und Zargenfalz und ist bei geschlossener Tür nicht sichtbar.

Lichtausschnitte In vielen Varianten und Verglasungen.

Lichtausschnitte gibt es in vielen Varianten mit unterschiedlichen Verglasungen. Eine neue Variante – mit minimalen Friesbreiten und dadurch maximaler Glasgröße – ist eine elegante und moderne Alternative zu herkömmlichen Lichtausschnitten und Ganzglastüren.

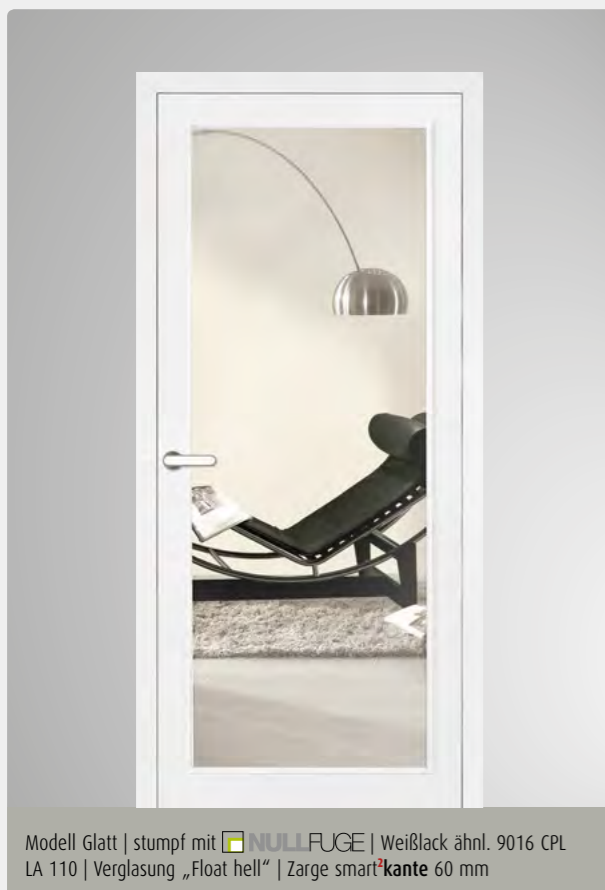

Modell Glatt | stumpf mit **NULLFUGE** | Weißlack ähnl. 9016 CPL
LA 110 | Verglasung „Float hell“ | Zarge smart²kante 60 mm



Modell Glatt | gefälzt mit smart²kante | Verkehrsweiß ähnl. 9016 CPL
LA 110 | Verglasung „Float grau“ | Zarge smart²kante 60 mm



Modell Glatt | stumpf mit **NULLFUGE** | Weißlack ähnl. 9010 CPL Lichtausschnitt LA 114 | Verglasung „Float hell“ | Zarge smart²kante 60 mm

Türen mit Glas | im Vergleich

Moderne Lichtausschnitte wie der LA 110 sind eine interessante Alternative zu Ganzglastüren.

Vorteil: Das Türblatt kann in der gleichen Optik und mit den gleichen Beschlägen wie die übrigen Türen der Wohnung – wahlweise gefälzt oder stumpf – ausgeführt sein. Dabei ist die Glasfläche fast genauso groß wie bei einer Ganzglastür. Zudem wirken die symmetrischen Proportionen deutlich moderner als beim Standard-Lichtausschnitt LA 3. Verschiedene Glasarten runden das Gesamtbild ab und sind auf Wunsch transparent oder undurchsichtig.



Lichtausschnitt LA 3 = Standard-LA

Ganzglastür

Lichtausschnitt LA 110

Lichtausschnitte | Typen



Mögliche Ausführungen
und Glasarten

> siehe Seite 101



EFFEKTWELT

Die Oberflächen mit dem „wow“ Effekt.

Mit ihrer außergewöhnlichen und dezenten Holzstruktur strahlen die Effektwelt-Oberflächen eine angenehme Atmosphäre mit besonderem Designanspruch aus. Die unverwechselbare Schönheit offenbart sich oft erst auf den zweiten Blick, denn je nach Lichteinfall erleben Sie den Effekt mal stärker und mal weniger stark. Dabei besitzen die Effektwelt-Türen alle positiven Eigenschaften moderner CPL Oberflächen.

ähnlich
RAL 9016



Effekt Weiß CPL



Effekt Grau CPL



Effekt Onyx CPL



Effekt Eiche Stone CPL



Effekt Eiche Nero CPL

ähnlich
RAL 9016

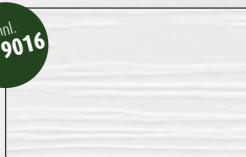

Effekt Weiß quer CPL

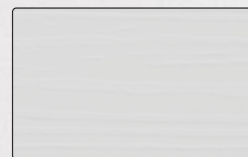

Effekt Grau quer CPL



Effekt Onyx quer CPL

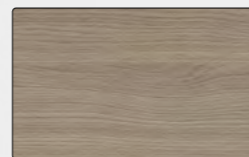

Effekt Eiche Stone quer CPL

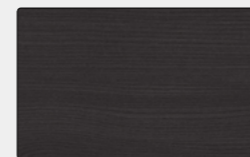

Effekt Eiche Nero quer CPL

ASTRA[®]
TÜREN . MODERN . NACHHALTIG

Eleganter Übergang

Durch den Einsatz der smart⁺kante entsteht bei gefälzten Türelementen ein perfekter Übergang vom Türblatt zur Zarge. Die Oberfläche wird jeweils mit einem minimalen Radius von ca. 2 mm um die Kante herumgezogen – dadurch ist die Kante besonders elegant und hochwertig. Ein Detail, das besonders bei den strukturierten EFFEKTWELT-Oberflächen, einen perfekten Eindruck macht.

Das kann nur ›PLUG IN‹

Immer passend zur Laufrichtung der Oberflächenstruktur der Tür ist auch das Inlay in den Drücker eingelegt.



Quadro ›Plug In‹ Effekt Weiß CPL

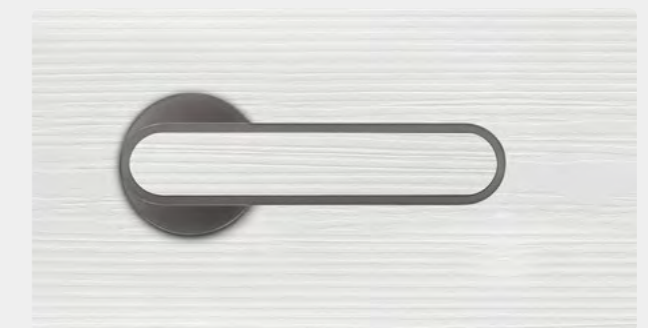

Arondi ›Plug In‹ Effekt Weiß quer CPL



Detail Glatt | Effekt Weiß quer CPL | Drücker Quadro »Plug In« Titan, Inlay Effekt Weiß quer CPL

Effekt Weiß Uni-Oberflächen mit dezenter Struktur

Mit ihrer außergewöhnlichen, dezenten Holzstruktur strahlen die Effektwelt Oberflächen eine angenehme Lebendigkeit aus und wirken optisch und haptisch einzigartig. Das sind CPL Oberflächen von höchster Qualität mit besonderem Designanspruch.



Detail: Türblatt gefälzt optional mit 3-teiligen Bändern erhältlich



Detail: 2-flügelig

2-flügelig

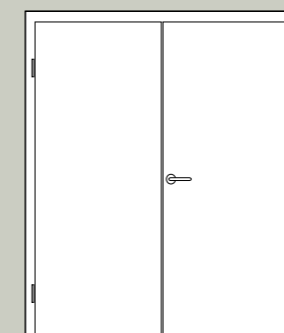

2-flügelig mit mittig geteilten Türflügeln.

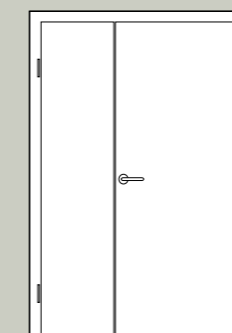

2-flügelig mit asymmetrisch geteilten Türflügeln.

Details – 2-flügelig



Standflügel mit Gegenfalz



Bodenverriegelung des Standflügels

Effekt Weiß Die perfekte Alternative zu glatten, weißen Türen.

Denn wer bei seinen Türen in Sachen Qualität und Langlebigkeit keine Kompromisse macht, macht sie auch nicht beim Design. Mit diesen individuellen Oberflächen verleihen Sie Ihrem Raum ein neuartiges Wohngefühl.



Modell Glatt | stumpf | Effekt Weiß quer CPL | Lichtausschnitt LA 114, Verglasung „Float hell“ | Zarge Effekt Weiß CPL mit smart²kante 60 mm



Modell Glatt | gefalzt mit smart²kante | Effekt Weiß CPL
Zarge Effekt Weiß CPL mit smart²kante 60 mm



Modell Glatt | stumpf | Effekt Weiß quer CPL
Zarge Effekt Weiß CPL mit smart²kante 60 mm

Glatt oder Struktur?



Verkehrsweiß ähnl. RAL 9016 CPL



Effekt Weiß CPL (ähnl. RAL 9016)

Im direkten Vergleich ist die Besonderheit der Effekt-Oberflächen gut zu sehen. Die feinen Strukturen geben der Effekt-Tür ihre unvergleichliche Wirkung ohne dabei aufdringlich zu sein. So geht modernes Türendesign – zurückhaltend, aber mit „Effekt“!



EFFEKTWELT | Oberflächen mit dem „wow“ Effekt.

100%
Effekt Weiß quer CPL

Effekt Grau Keine graue Maus.

Viele Variationsmöglichkeiten stehen zur Verfügung und passen sich optimal den Gegebenheiten an. Klassische Lichtausschnitte ermöglichen eine transparente Raumgestaltung. Unsere verschiedenen Verglasungen, Seitenteile oder Oberlichter, lassen keine Gestaltungswünsche offen.



Modell Glatt | stumpf | Effekt Grau CPL | Lichtausschnitt LA 115
Verglasung „Float hell“ | Zarge Effekt Grau CPL mit smart²kante 60 mm



Modell Glatt | stumpf | Effekt Grau quer CPL
Zarge Effekt Grau CPL mit smart²kante 60 mm



EFFEKTWELT | Oberflächen mit dem „wow“ Effekt.

Effekt Grau Grautöne mit Struktur

Viele Variationsmöglichkeiten stehen zur Verfügung und passen sich optimal den Gegebenheiten an. Klassische Lichtausschnitte ermöglichen eine transparente Raumgestaltung mit verschiedenen Verglasungen. Zusätzliche Seitenteile, wahlweise auch mit Oberlichtern, lassen keine Gestaltungswünsche offen.



Modell Glatt | gefälzt | Effekt Grau quer CPL | Zarge Effekt Grau CPL mit Seitenteil und Verglasung „Satinato weiß“



Modell Glatt | stumpf, ohne Schlüsselrosette | Effekt Grau CPL | Zarge alumin impulse, Edelstahl Finish

Elemente mit Seitenteilen

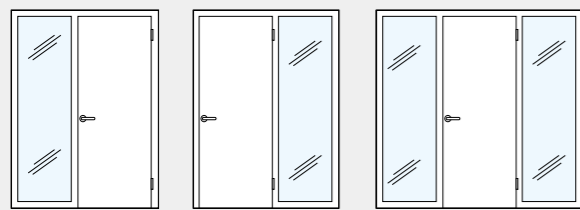

1-flügelig mit einem Seitenteil
1-flügelig mit einem Seitenteil
1-flügelig mit zwei Seitenteilen

Elemente mit Blenden | Oberlichtern | Seitenteilen

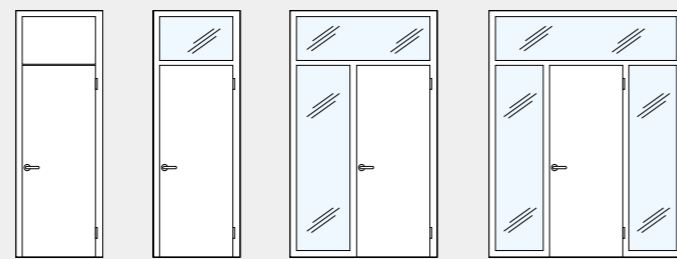

1-flügelig mit Oberblende
1-flügelig mit Oberlicht
1-flügelig mit einem Seitenteil und Oberlicht
1-flügelig mit zwei Seitenteilen und Oberlicht

alumin impulse Aluminiumzargen – stylische Alternativen zur klassischen Holzzarge

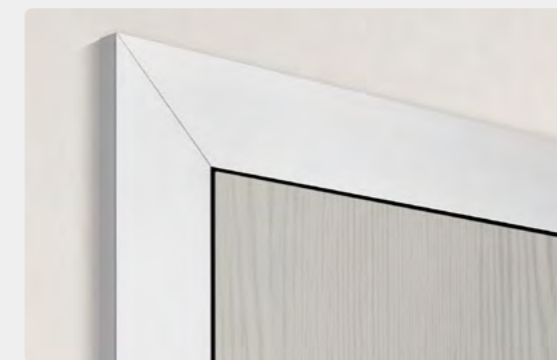

Detail: Zarge alumin impulse, Edelstahl Finish

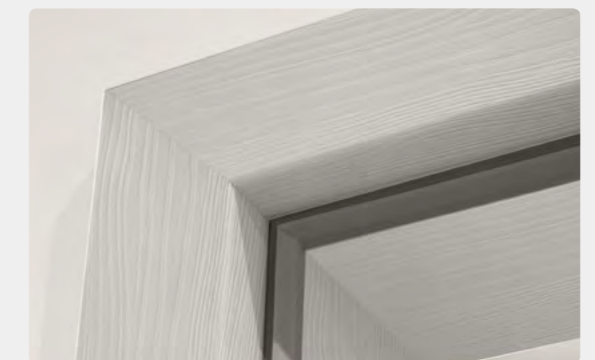

Detail: Zarge mit smartkante 60 mm, Dichtungsfarbe grau

Effekt Onyx Elegant und edel

Für alle, die den Kontrast lieben. Auch der dunkelste Farbton aus der Effektwelt überzeugt mit der eleganten Anmutung, denn hier entwickelt die Struktur auf dem dunklen Grundton ein spannendes Farbspiel. Effekt Onyx passt harmonisch zu allen Einrichtungsstilen – von klassisch elegant bis modern-puristisch. Dabei verströmen dunkle Farbtöne immer eine besondere Atmosphäre und eine unvergleichliche Gemütlichkeit. Ein weiteres Beispiel dafür, dass es nicht immer „weiß“ sein muss.



Modell Glatt | stumpf | Effekt Onyx CPL | Zarge Effekt Onyx CPL mit smart²kante 60 mm



Modell Glatt | stumpf | Effekt Onyx CPL | Lichtausschnitt LA 110 Verglasung „Float grau“ | Zarge Effekt Onyx CPL mit smart²kante 60 mm



EFFEKTWELT | Oberflächen mit dem „wow“ Effekt.



Effekt Onyx quer CPL

Effekt Onyx

Die Designoberfläche für Anspruchsvolle.

Denn wer bei seinen Türen in Sachen Qualität und Langlebigkeit keine Kompromisse macht, macht sie auch nicht beim Design. Mit diesen individuellen Oberflächen verleihen Sie Ihrem Raum ein neuartiges Wohngefühl.



Modell Glatt | stumpf | Effekt Onyx quer CPL | Zarge Effekt Onyx CPL mit smart²kante 60 mm

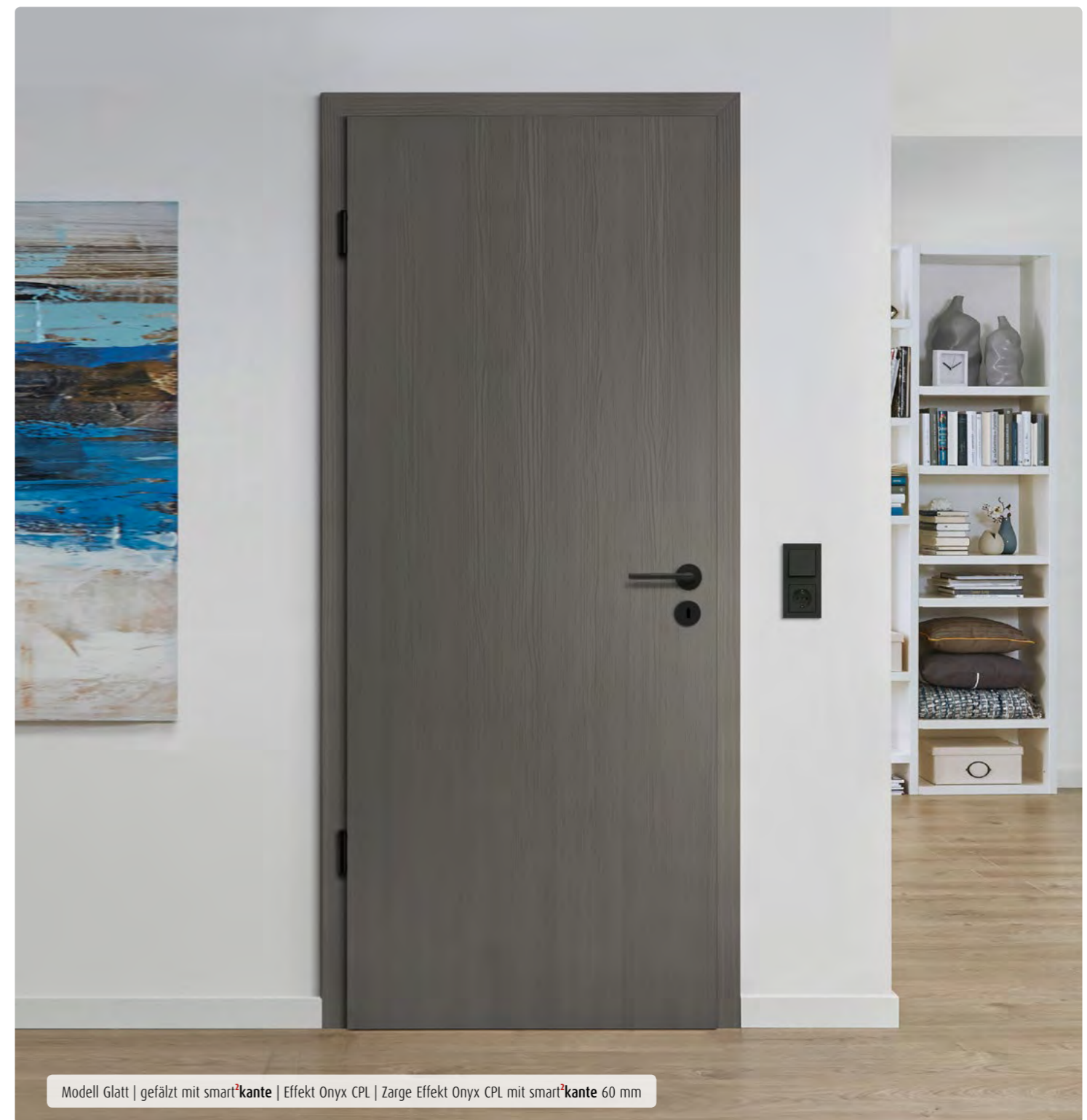

Modell Glatt | gefälzt mit smart²kante | Effekt Onyx CPL | Zarge Effekt Onyx CPL mit smart²kante 60 mm

Spannende Details

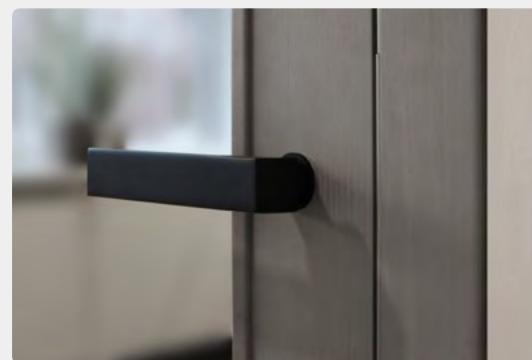

Detail: Türblatt mit Verglasung, stumpf einschlagend
Zarge wandflächenbündig

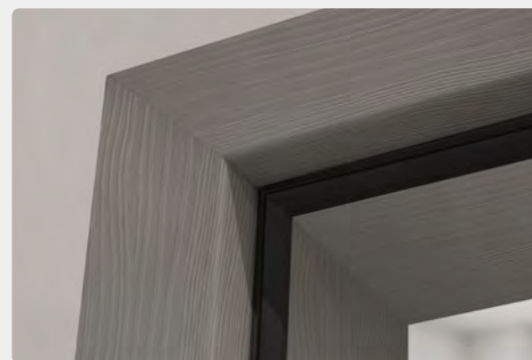

Detail: Zarge mit smart²kante 60 mm, Dichtungsfarbe schwarz

Drücker Ellisse **NEU!**

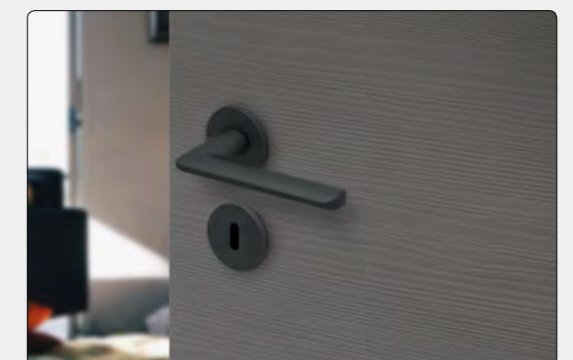
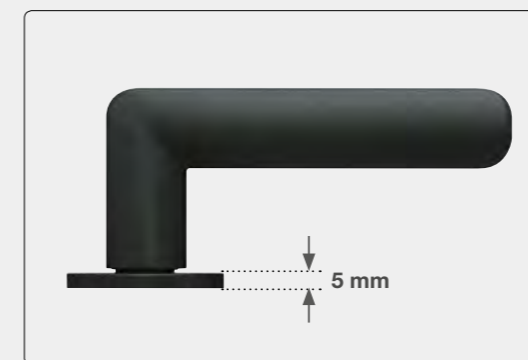

Der Drücker verleiht der Tür eine individuelle Optik.

Effekt Eiche Stone Harmonisch und individuell

Viele Details – perfekt miteinander kombiniert – ergeben ein stimmiges Gesamtbild. Stumpf einschlagende Türen mit der Oberfläche in Queroptik und den dazu passenden Arondi ›Plug In‹ Drückern sind ein optisches Highlight in jedem Wohnambiente.

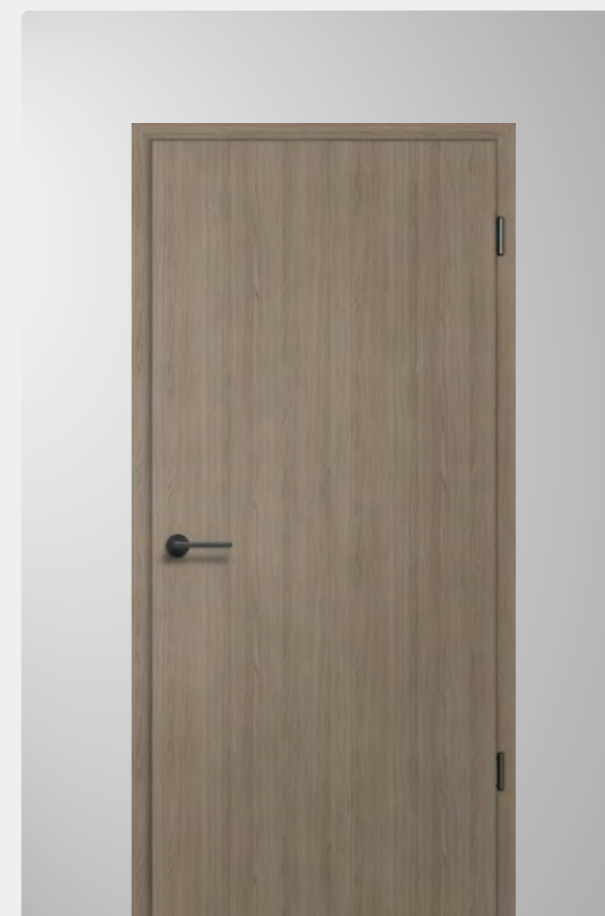

Modell Glatt | gefälzt mit smart²kante | Effekt Eiche Stone CPL
Zarge smart²kante 60 mm | Drücker ›Elisse Black‹

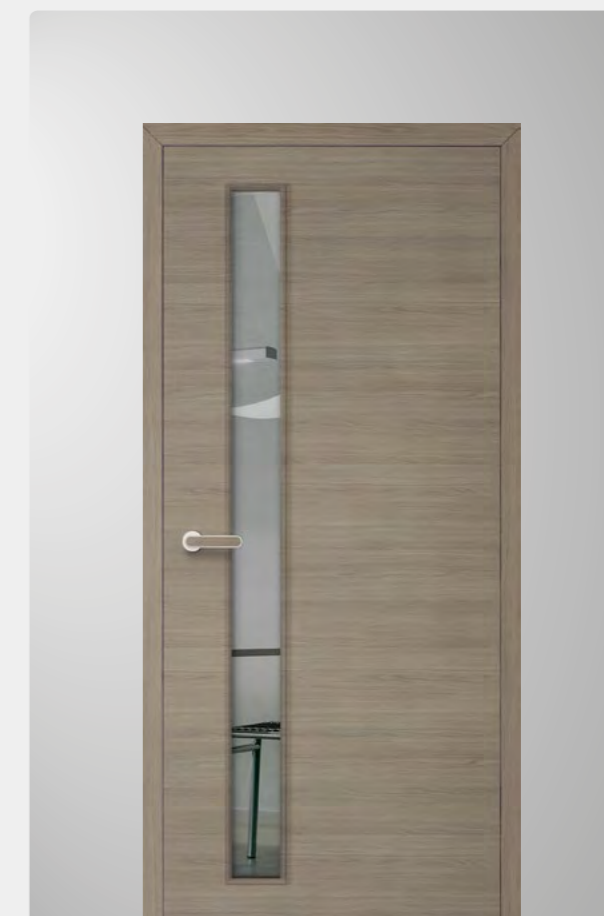

Modell Glatt | stumpf | Effekt Eiche Stone quer CPL | Lichtausschnitt LA 114
Verglasung „Float hell“ | Zarge smart²kante 60 mm | Drücker ›Arondi Plug In‹



Detail Glatt | Effekt Eiche Stone CPL | Drücker Arondi ›Pure‹ Black

Drücker Arondi **NEU!**

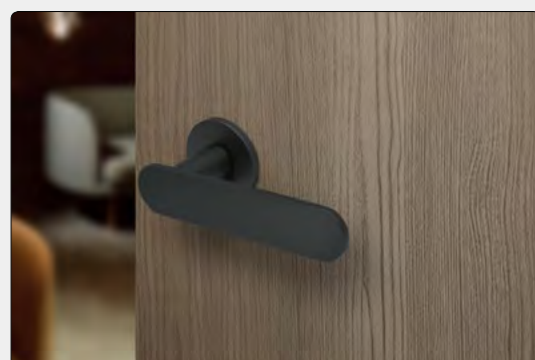

Arondi ›Pure‹

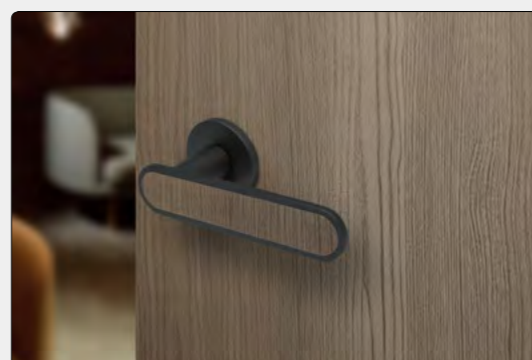

Arondi ›Plug In‹ mit eingelegtem Inlay



EFFEKTWELT | Oberflächen mit dem „wow“ Effekt.

Auch die **Effekt-Eiche Oberflächen** besitzen die faszinierende „Effekt“ Struktur und verleihen der Tür eine optische und haptische Finesse, wie sie nur bei ASTRA Effektwelt Oberflächen zu finden ist!

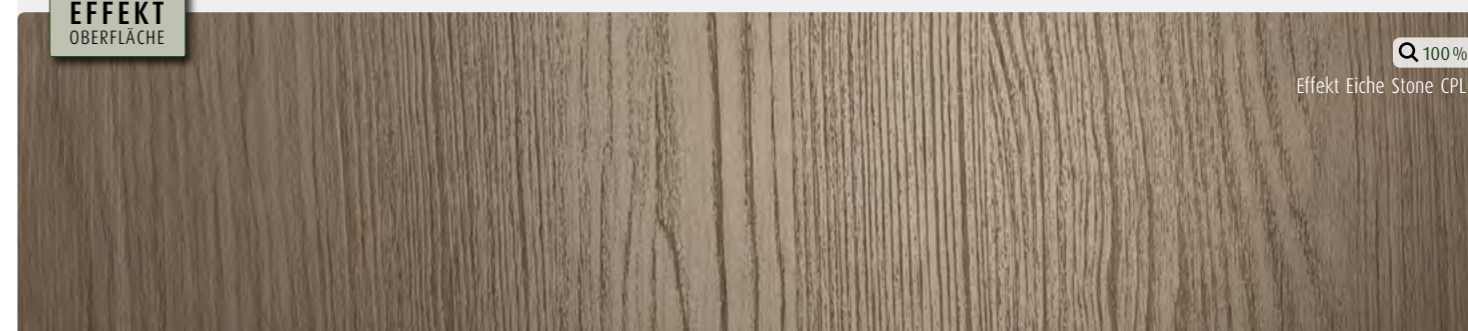

Q 100 %

Effekt Eiche Stone CPL

Effekt Eiche Stone Harmonisch und individuell

Die Effekt-Oberfläche mit ihrer besonderen Struktur und dem matten Oberflächenfinish verleiht dieser Holzoptik ein unverwechselbares Aussehen. Es ist die Kombination aus der vertrauten Holzoptik und der modernen Oberflächentechnologie, das die Effekt Eiche Stone so einzigartig macht.



Modell Glatt | stumpf | Effekt Eiche Stone quer CPL | Zarge smart²kante 60 mm | Drücker Arondi ›Plug In‹ Titan



Modell Glatt | stumpf | Effekt Eiche Stone quer CPL (vorn), mit Lichtausschnitt LA 110, Verglasung „Float grau“ (hinten) | Zarge smart²kante 60 mm

Holzoptik in aufrecht oder quer!

Die optische Laufrichtung der Oberflächen kreiert jeweils eine eigene Raumwirkung der Tür. Die klassische Längsrichtung gibt dem Türblatt die gewohnte Optik, während die Quer-Struktur auf dem Türblatt dem aktuellen Zeitgeist entspricht.

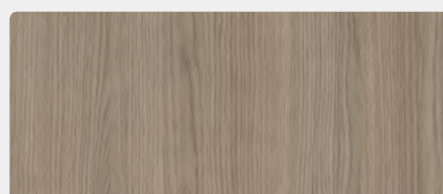

Holzoptik aufrecht

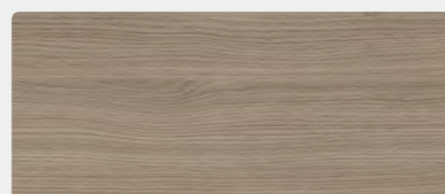

Holzoptik quer

Drücker Quadro ›Plug In‹

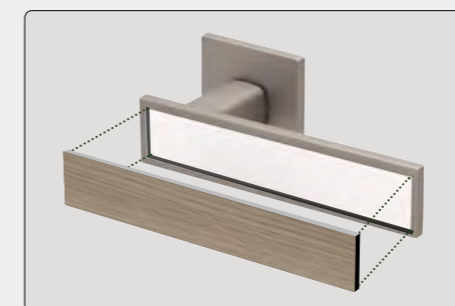

Detail: Quadro Plug in - Inlay Eiche Effekt Stone quer

Drückerrosette

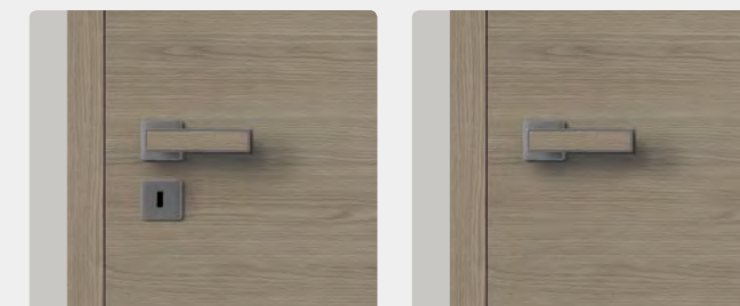

Standardmäßig ist das Türblatt mit einer Schlüsselrosette versehen. Wenn die Tür nicht abschließbar sein muss, kann auf sie verzichtet werden.

Effekt Eiche Nero Charakterstark und elegant.

Der dunkle, fast schwarze Farbton mit der bekannten Eiche-Struktur, ist die moderne Interpretation eines klassischen Oberflächendesigns. Die bestechende Eleganz dieser hochaktuellen CPL-Oberfläche wird sie begeistern. Das Türblatt ist mit aufrechter oder der modernen Quer-Optik zu haben.



Modell Glatt | gefälzt mit smart²kante | Effekt Eiche Nero CPL
Zarge smart²kante 60 mm



Modell Glatt | stumpf | Effekt Eiche Nero quer CPL | Lichtausschnitt LA 115
Verglasung „Float hell“ | Zarge smart²kante 60 mm



Detail Glatt | Effekt Eiche Nero quer CPL | Drücker Elisse | Black

Drücker **Elisse »Black«** **NEU!**

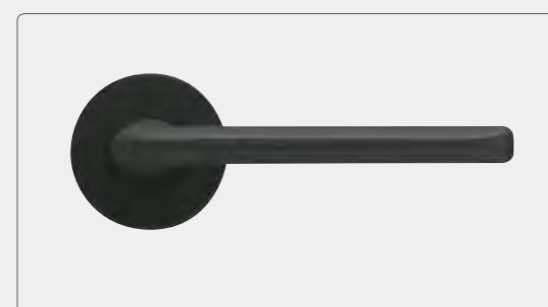

Die schlichte Eleganz dieses Drückers verleiht der Tür eine individuelle Optik. Im Oberflächen Finish „Black“ passt er hervorragend zu dunklen Türblattoberflächen oder setzt bei hellen Türen einen selbstbewussten Kontrast.



EFFEKTWELT | Oberflächen mit dem „wow“ Effekt.

Auch die **Effekt-Eiche Oberflächen** besitzen die faszinierende „Effekt“ Struktur und verleihen der Tür eine optische und haptische Finesse, wie sie nur bei ASTRA Effektwelt Oberflächen zu finden ist!

Effekt Eiche Nero Charakterstark und elegant.

Der dunkle, fast schwarze Farbton mit der bekannten Eiche-Struktur, ist die moderne Interpretation eines klassischen Oberflächendesigns. Die bestechende Eleganz dieser hochaktuellen CPL-Oberfläche wird sie begeistern. Das Türblatt ist mit aufrechter oder der modernen Quer-Optik zu haben.



Modell Glatt | stumpf | Effekt Eiche Nero quer CPL | Zarge Effekt Eiche Nero CPL mit smart²kante 60 mm



Modell Glatt | Effekt Eiche Nero quer CPL | Schiebesystem Tvin 2.0 ähnl. Edelstahl matt | Griffmuschel eckig

Drücker Quadro ›Plug In‹

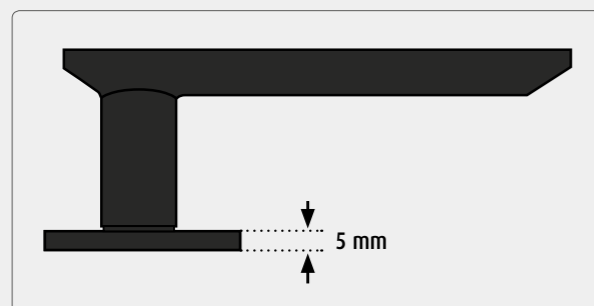

Bei den Plug In Drückern sind die Rosetten nur 5 mm dick und wirken dadurch besonders elegant.



Plug In Quadro, Black, Inlay Effekt Eiche Nero quer

Schiebesystem Tvin 2.0 | Oberflächen



Quartz Sand Finish



Sepia Bronze Finish



Anthrazit ai703 Finish

FACHWERK Eiche CPL Natürlichkeit auf höchstem Niveau

Tauchen Sie ein in die wundervolle Welt der FACHWERK Oberflächen. Mit FACHWERK Eiche CPL gelingt der Einstieg in die FACHWERK Kollektion. Im Echtholz Bereich ist diese Oberfläche bereits etabliert. Nun können Sie mit der gelungenen Holznachbildung den urwüchsigen Charme der Eiche auch in Ihr Zuhause holen – mit allen Vorteilen von ASTRA CPL.

ASTRA FACHWERK Eiche CPL



ORIGINAL DESIGNverbund

Der **DESIGNverbund** ist das durchdachte Designkonzept der GRAUTHOFF Türengruppe mit ihren fünf Produktmarken **ASTRA, HGM, BARTELS, licht & harmonie und alumin impulse**. Jede Marke ist auf bestimmte Oberflächen oder Materialien spezialisiert. Um eine Durchgängigkeit innerhalb des Markenverbundes zu erreichen sind verschiedene Optiken oder Designs markenübergreifend erhältlich. Je nach Bedarf findet sich immer die passende Tür für jeden Anspruch.

HGM | BARTELS FACHWERK Echtholz



FACHWERK Eiche Honig Natürlicher Charme mit Echtholzcharakter.

Der leicht goldene Farbton verleiht dieser Oberfläche eine besonders warme und wohnliche Anmutung. Die Natürlichkeit dieser Holznachbildung ist, wie bei allen FACHWERK CPL Oberflächen, verblüffend dicht am Original. Dabei besitzt die Oberflächen die Vorteile des zeitgemäßen CPL-Materials.

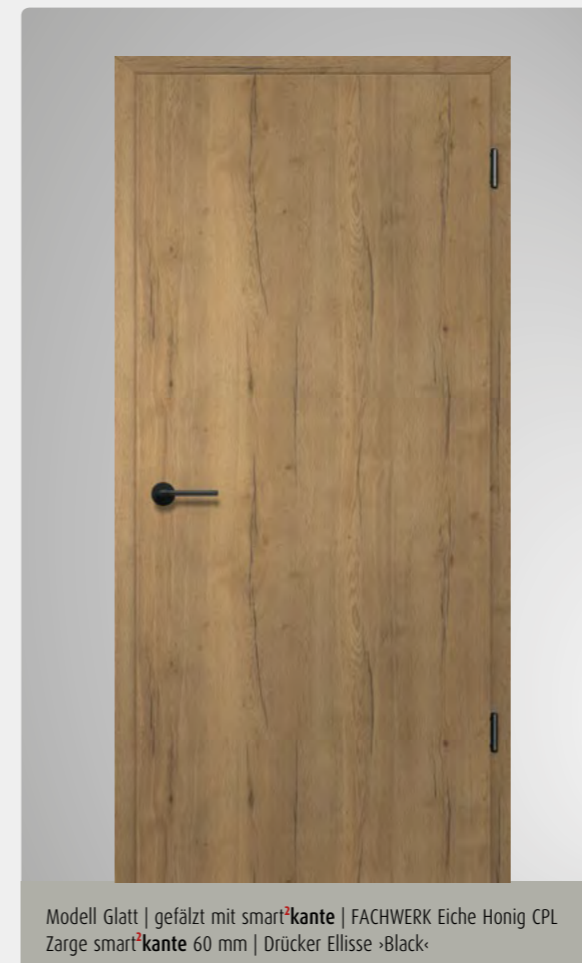

Perfekte DESIGN-Abstimmung!

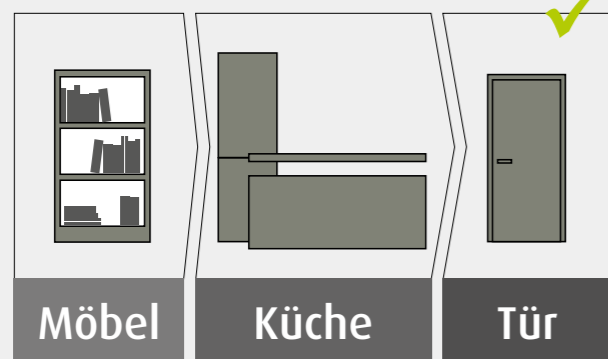

Diese FACHWERK CPL Oberfläche wird auch bei Möbeln und Küchen verwendet. Das ermöglicht die perfekte Kombination mit der Tür.



FACHWERK Eiche Sand Zeitlos und trotzdem modern

ASTRA steht für Türen mit Stil, Charme und Qualität. Und für beliebte Klassiker, die sich sehen lassen können. Mit der Oberfläche „FACHWERK Eiche Sand“ entscheiden Sie sich für eine Oberfläche, die sich durch zeitlose Schönheit auszeichnet.



Modell Glatt | gefälzt | FACHWERK Eiche Sand CPL
LA 3, Verglasung „Float hell“ | Zarge mit smart²kante 60 mm

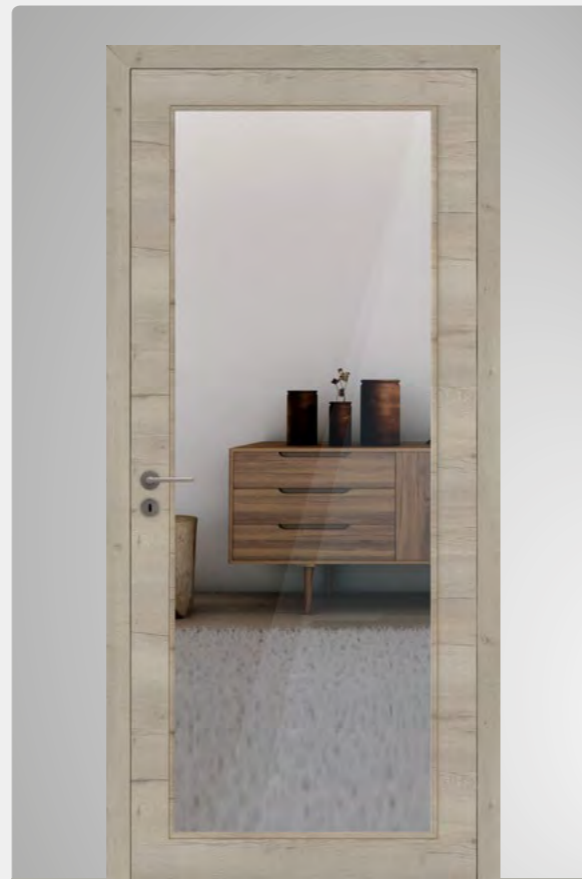

Modell Glatt | stumpf | FACHWERK Eiche Sand quer CPL
LA 110, Verglasung „Float hell“ | Zarge mit smart²kante 60 mm

100%

FACHWERK Eiche Sand quer CPL



Modell Glatt | stumpf | FACHWERK Eiche Sand quer CPL | Zarge smart²kante 60 mm

Holzoptik in aufrecht oder quer!

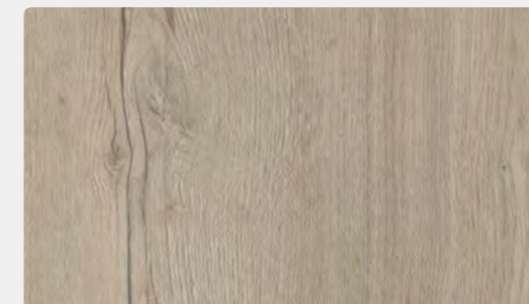

Holzoptik aufrecht

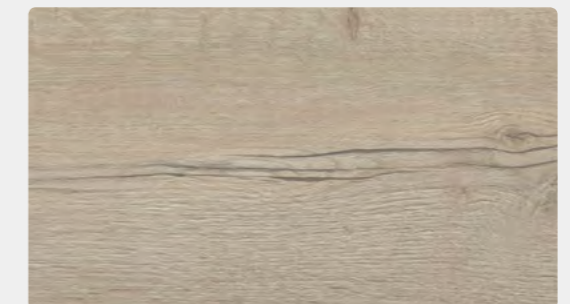

Holzoptik quer

FACHWERK Eiche Natur Ursprünglich und natürlich

Der Ursprung der ASTRA FACHWERK Kollektion und schon jetzt ein Klassiker. Die Oberfläche mit den besonderen Merkmalen der rustikalen Eiche ist bereits seit einiger Zeit bei aktuellen Wohnmöbeln zu finden. Daher ist das FACHWERK CPL Türelement die perfekte Ergänzung für den Wohnbereich.



Modell Glatt | gefälzt mit smart²kante | FACHWERK Eiche Natur CPL | Zarge mit smart²kante 60 mm



Modell Glatt | FACHWERK Eiche Natur quer CPL | Schiebesystem Tvin 2.0 ähnl. Edelstahl matt mit Griffstange G 700

100%

FACHWERK Eiche Natur quer CPL

Die Schönheit der Natur Rustikale CPL-Oberflächen

Natürlich, langlebig und pflegeleicht sind die ASTRA-Türen im ansprechend rustikalen Look. Oberflächen mit den besonderen Merkmalen des Holzes treffen den Zeitgeist und vereinen erstklassige Funktion mit authentischem Aussehen – eine echte Alternative zur klassischen Eiche. Und das natürlich in der Spitzenqualität, die Sie von ASTRA-Türen gewohnt sind.

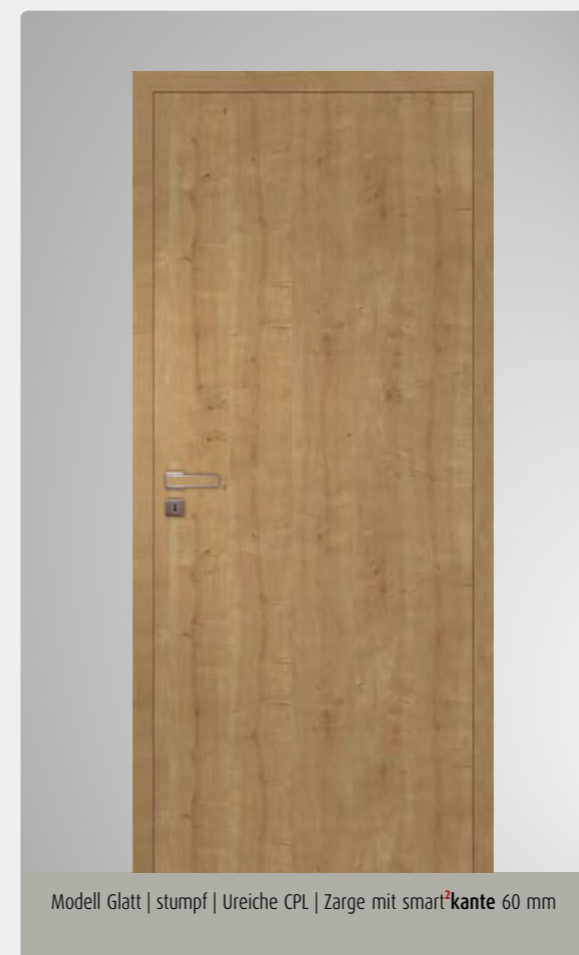

Drücker Quadro ›Plug In‹

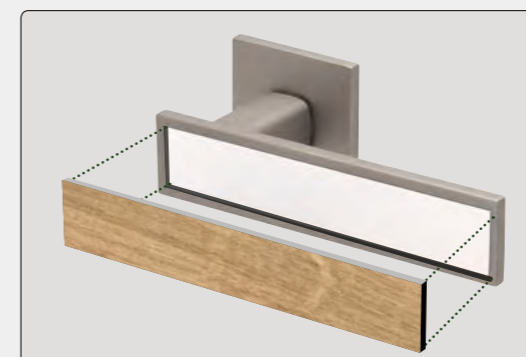

Oberflächen und Ausführungen

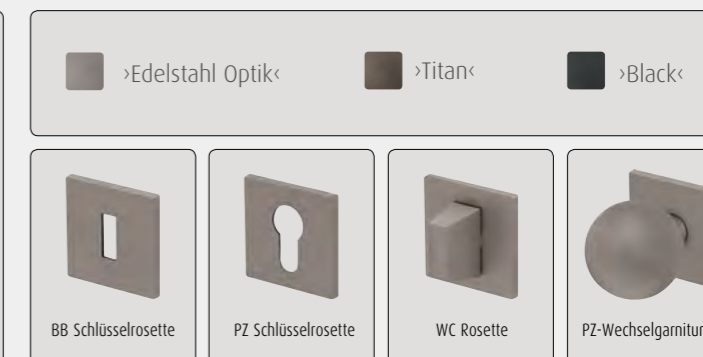

Den Drücker **Quadro Plug In** gibt es in 3 Oberflächen – das Inlay ist passend zum Türblatt wählbar. Hier ›Ureiche quer CPL‹.

Pinea Snow Hell und elegant

Die ASTRA Pinea Oberflächen passen sich ganz nach Wunsch dem Ambiente an. Es muss nicht immer Weiß sein. Pinea Snow überzeugt durch die typische, naturgetreue Holzoptik in hellen Farbnuancen.



Modell Glatt | gefälzt mit smart²kante | Pinea Snow quer CPL
LA 4, Verglasung „Satinato weiß“ | Zarge mit smart²kante 60 mm



Modell Glatt | stumpf | Pinea Snow CPL | Zarge mit smart²kante 60 mm

100% Q

Pinea Snow quer CPL



Modell Glatt | stumpf, ohne Schlüsselrosette | Pinea Snow quer CPL | Zarge mit smart²kante 60 mm

Drücker Quadro ›Plug In‹

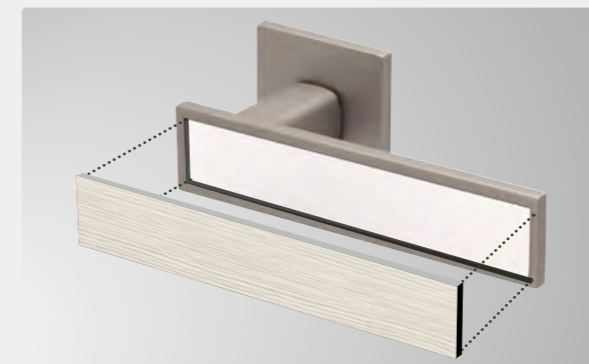

Drücker **Quadro ›Plug In‹** Edelstahl Optik mit Inlay Pinea Snow quer CPL

Verdeckt liegendes Band

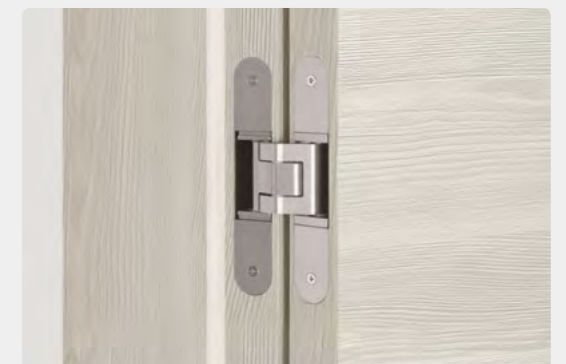

Das verdeckt liegende Band ist bei stumpfen Türen die erste Wahl, da es bei geschlossener Tür nicht sichtbar ist.

Pinea Creme Natürlich und harmonisch

Tauchen Sie ein in die Welt eleganten Designs. Die neutrale und ausgewogene Optik der Pinea Oberflächen trägt dem Anspruch nach zeitlosem Design Rechnung. Die leicht geplankten Holzoptiken in den drei neutralen Farbnuancen „Creme“, „Silver“ und „Snow“ stehen für modernes Wohnen.

Schiebetüren

Sie erhalten alle ASTRA CPL-Oberflächen auch als Schiebetüren. Dafür stehen für die Einbauvarianten „in Wand“ und „auf Wand“ verschiedene Schiebesysteme zur Verfügung.

Modell Glatt | Pinea Creme CPL | Schiebesystem Tvin 2.0 ähnl. Edelstahl matt mit Griffstange G 700

Schiebesystem TVIN 2.0 | Funktion trifft Design

Ästhetisch, puristisch, flexibel: Das bis ins kleinste Detail durchdachte Schiebesystem TVIN 2.0 passt perfekt zu allen CPL-Oberflächen. Es zaubert ein Maximum an Platzfreiheit, Transparenz und Leichtigkeit in Ihr Wohnumfeld.

Die Vorteile von TVIN 2.0 auf einen Blick:

- ✓ minimalistisches Design
- ✓ hochwertige Oberfläche in ähnl. Edelstahl matt
- ✓ absolute Laufruhe
- ✓ Komfort-Stopp
- ✓ Bürstendichtung
- ✓ verdeckte Technik
- ✓ erhältlich mit Griffmuschel oder verschiedenen Griffstangen
- ✓ Optional erhältlich mit automatischem Türeinzug



Modell Glatt | gefälzt mit smart²kante | Pinea Creme quer CPL | Zarge mit smart²kante 60 mm

100% Pinea Creme quer CPL



Pinea Silver Lebendig und ausgewogen

Warm, lebendig und ausgewogen präsentiert sich Pinea Silver. Fein strukturiert überzeugt diese Oberfläche in Aufrecht- oder Queroptik. Mit der smart²kante an Türblatt und Zarge erhalten Sie ein zeitgemäßes Element, das keine Wünsche offen lässt.



Modell Glatt | stumpf | Pinea Silver quer CPL | Zarge mit smart²kante 60 mm

100%

Pinea Silver CPL

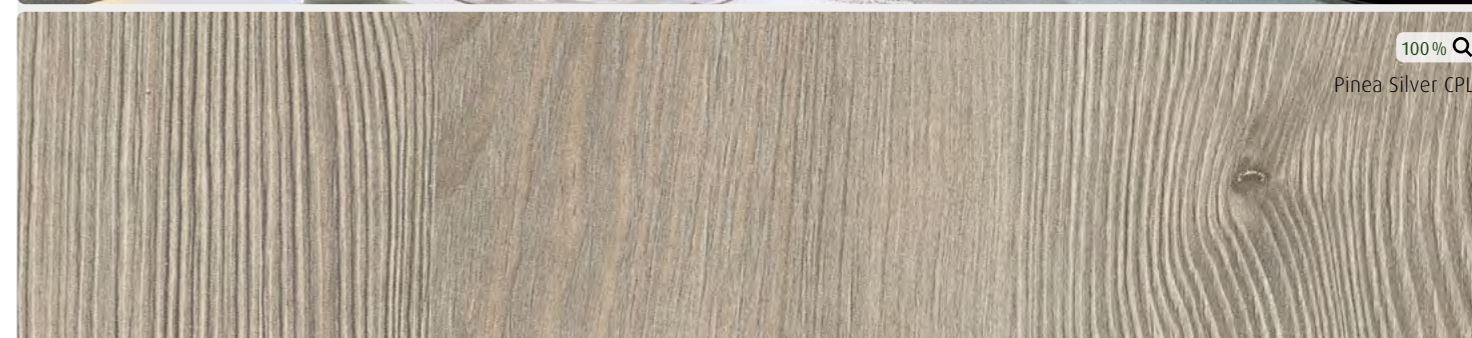

Modell Glatt | stumpf | Pinea Silver CPL | Zarge alumin impulse, Aluminium F1 Finish

Aluminium Zargen



Aluminium F1 Finish

Aluminium-Zargen sind in den folgenden Oberflächen lieferbar:

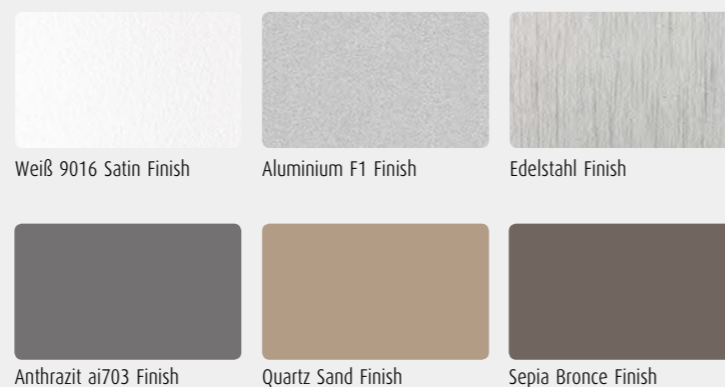

Weiß 9016 Satin Finish

Aluminium F1 Finish

Edelstahl Finish

Anthrazit ai703 Finish

Quartz Sand Finish

Sepia Bronze Finish

Modell CPL-Glas-Tür Geradlinig und transparent

Geradlinig mit dem besonderen Etwas. So lässt sich die CPL-Glas-Tür am besten beschreiben. Die in unterschiedlichen Breiten erhältlichen Glasflächen und die möglichen Glasmotive bestimmen jeweils das Aussehen und lassen ein hohes Maß an individueller Gestaltung zu. Dabei stellen die Holzflächen eine optische Verbindung zur Zarge her.



Modell CPL-Glas-Tür | Typ 151 | gefälzt | FACHWERK Eiche Sand CPL Verglasung „Float hell“ | Zarge mit smart²kante 60 mm



Modell CPL-Glas-Tür | Typ 152 | stumpf | Effekt Onyx CPL Verglasung „Float grau“ | Zarge mit smart²kante 60 mm

Modell CPL-Glas-Tür | Typ 152 | stumpf | Verkehrsweiß ähnl. 9016 CPL | Verglasung „Float grau“ | Zarge mit smart²kante, 60 mm

CPL-Glas-Tür – Typen

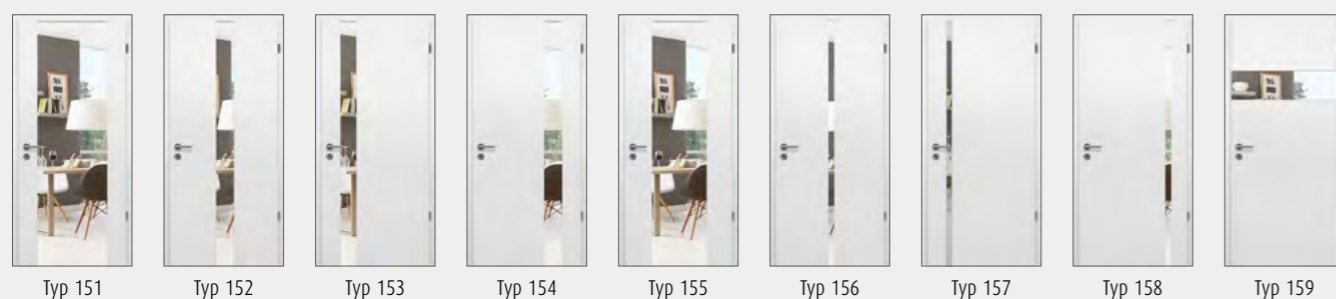

Typ 151 Typ 152 Typ 153 Typ 154 Typ 155 Typ 156 Typ 157 Typ 158 Typ 159

Mögliche Glasarten > siehe Seite 101

CPL-Glas-Tür – Querschnitt



Das Glas ist bei diesem Modell ohne Glasleiste in das Türblatt eingelassen. Die verschiedenen Glasbreiten geben der Tür jeweils eine eigenständige Optik.

CPL-Glas-Tür – Oberflächen

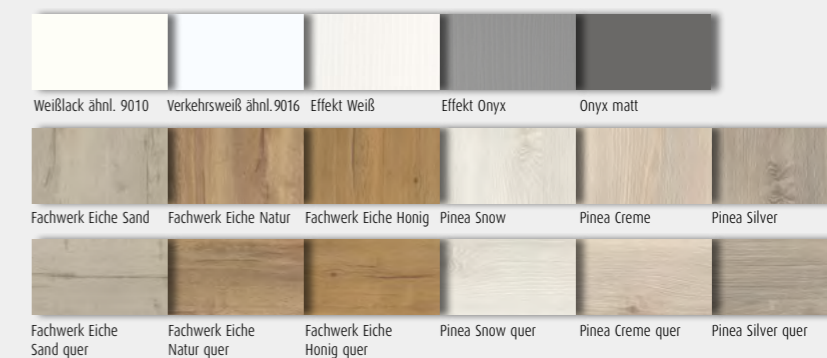

Weißlack ähnl. 9010 Verkehrsweiß ähnl. 9016 Effekt Weiß Effekt Onyx Onyx matt
Fachwerk Eiche Sand Fachwerk Eiche Natur Fachwerk Eiche Honig Pinea Snow Pinea Creme Pinea Silver
Fachwerk Eiche Sand quer Fachwerk Eiche Natur quer Fachwerk Eiche Honig quer Pinea Snow quer Pinea Creme quer Pinea Silver quer

Modell Linea Art Feinste Linienführung

Extravagante Lösungen lassen sich mit dem Türenmodell Linea verwirklichen: Lineare, eingelassene Applikationen, z.B. in edlem Schwarz, schmücken dezent das Türblatt. Die Applikationen sind auch in Chrom-Look und Edelstahl-Look lieferbar.



Modell Linea-Art | Typ 127 | 2-flügelig | stumpf | EFFEKT Weiß CPL | Applikation Schwarz



Modell Linea-Art | Typ 101 | gefälzt | Weißlack ähnl. 9010 CPL | Applikation Schwarz | Zarge mit smart'kante, 60 mm

Linea Art - Typen

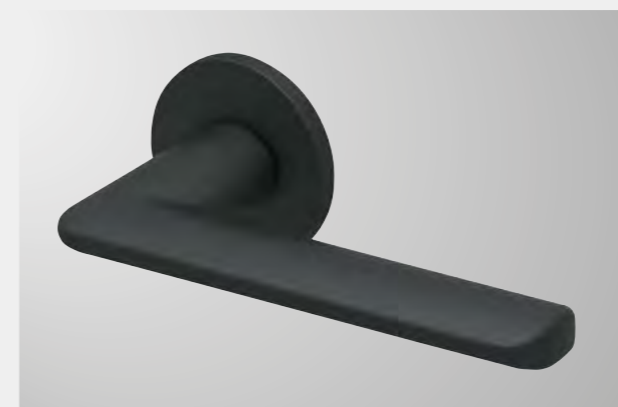
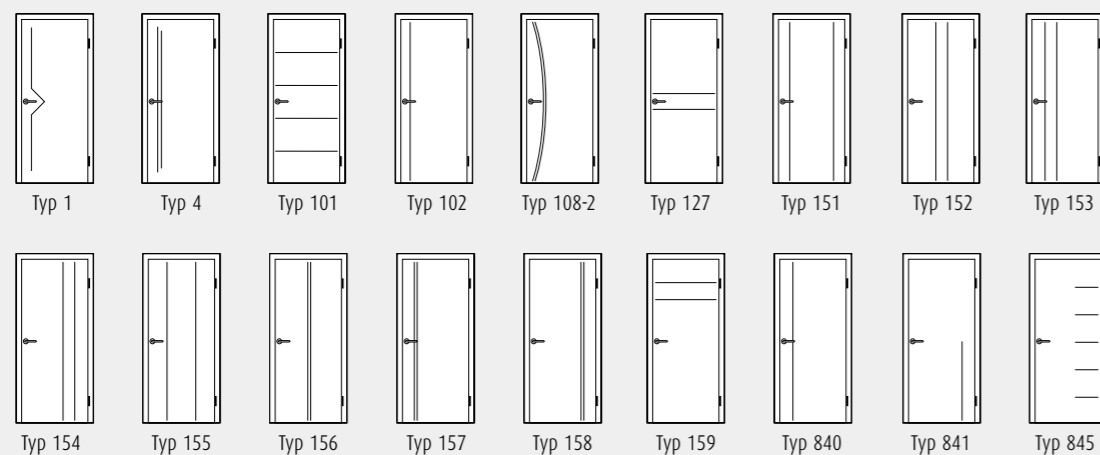

Schwarz-Weiß - Gegensätze ziehen sich an

Die Kombination der Kontrastfarben Schwarz und Weiß ist schon immer ein großes Thema. Warum geht Schwarz-Weiß immer und ist so beliebt? Ganz einfach: Weil diese Kombi edel, puristisch und zeitlos ist und man beim Einrichten so gut wie nichts falsch machen kann. Die schwarzen Linea Applikationen, der elegante, schwarze Drücker „Ellisse“ und die schwarzen Bänder sind wie für einander gemacht und setzen zu dem weißen Türblatt perfekte Akzente.

Modell Linea Art Vielfalt für individuelle Gestaltung

Eine besondere Spannung entsteht durch das Zusammenspiel der Applikationsfarbe mit der Türblatt-Oberfläche. Hierdurch lassen sich dezente Akzente setzen aber auch auffällige Effekte erzielen. Die Typenausführung trägt ebenso zum harmonischen Zusammenspiel der Formen und des Materials bei.



Modell Linea Art | Typ 156 - schwarz | stumpf
Pinea Snow CPL | Zarge mit smart²kante 60 mm



Modell Linea Art | Typ 157 - Chrom-Look | stumpf
EFFEKT Onyx quer CPL | Zarge mit smart²kante 60 mm



Modell Linea Art | Typ 101 - Edelstahl-Look | stumpf
EFFEKT Eiche Nero quer CPL | Zarge mit smart²kante

Linea Art – Applikationsfarben

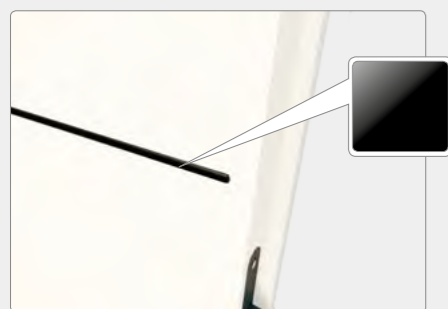

Linea Applikation **Schwarz**

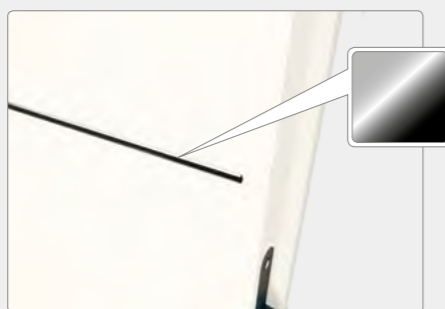

Linea Applikation **Chrom-Look**

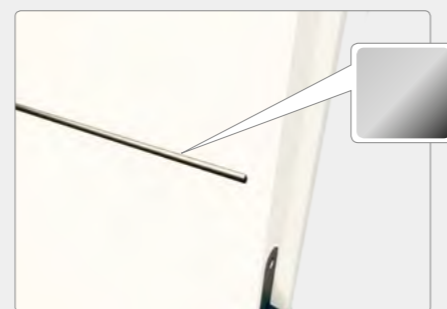

Linea Applikation **Edelstahl-Look**



Modell Linea Art | Typ 845 | stumpf | Effekt Onyx CPL | Applikation Edelstahl-Look | Zarge alumin impulse, Edelstahl Finish

Linea Art – Querschnitt

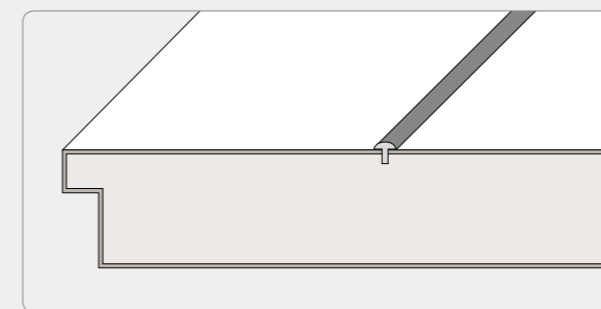

Der in verschiedenen Oberflächen erhältliche Linea-Keder wird in das Türblatt eingelegt.

ORIGINAL DESIGN**verbund**

Die Linea Applikationen sind auch im HGM Echtholz- und -Echtlack Programm erhältlich. Auf den nächsten Seiten sind weitere Beispiele von dem markenübergreifenden Designverbund und weiteren Applikationsmöglichkeiten dargestellt.

HGM – Modell White Line Für noch mehr Abwechslung!

Durch den DESIGN**verbund** können Echtlack-Türblätter und CPL-Zargen problemlos miteinander kombiniert werden. Die aufeinander abgestimmten Oberflächen und die Kantenausführungen machen es möglich. Die Modelltypen der *HGM White Line Serie* sind auch in der *ASTRA Linea-Kollektion* (Seite 54-57) zu finden.

Türblatt HGM White Line – Zarge ASTRA Weißlack CPL



Typ 101e



Typ 103e



Typ 113e

Echtlack Türblatt mit **Smartkante** + CPL Zarge mit **smart²kante** = Die clevere Kombination!

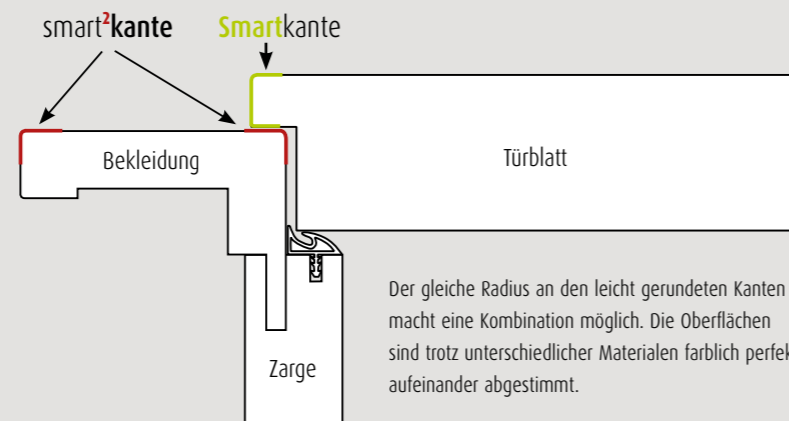

Echtlack[®] by HGM

Modell White Line | Typ 157e | gefälzt | Echtlack ähnl. RAL 9016 | Zarge Smartkante 60 mm

Weitere HGM **White Line** – Typen



Typ 127e



Typ 156e



Typ 157e



Typ 824e



Typ 848e



Detail HGM Lines Art Typ 282 | stumpf | Echtlack ähnl. RAL 9016

HGM – Modell Lines Art Echtlacktüren mit Rillenfräsungen

Türen mit Rillenfräsungen verleihen einer lackierten Tür immer das besondere Etwas. Mit der Variante **Lines Art** erhält das Türblatt eine unaufgeregte und gleichmäßige Optik. Die Typen wurden perfekt auf dieses Aussehen abgestimmt. Die HGM Echtlack-Türblätter sind mit ASTRA CPL Zargen problemlos kombinierbar.

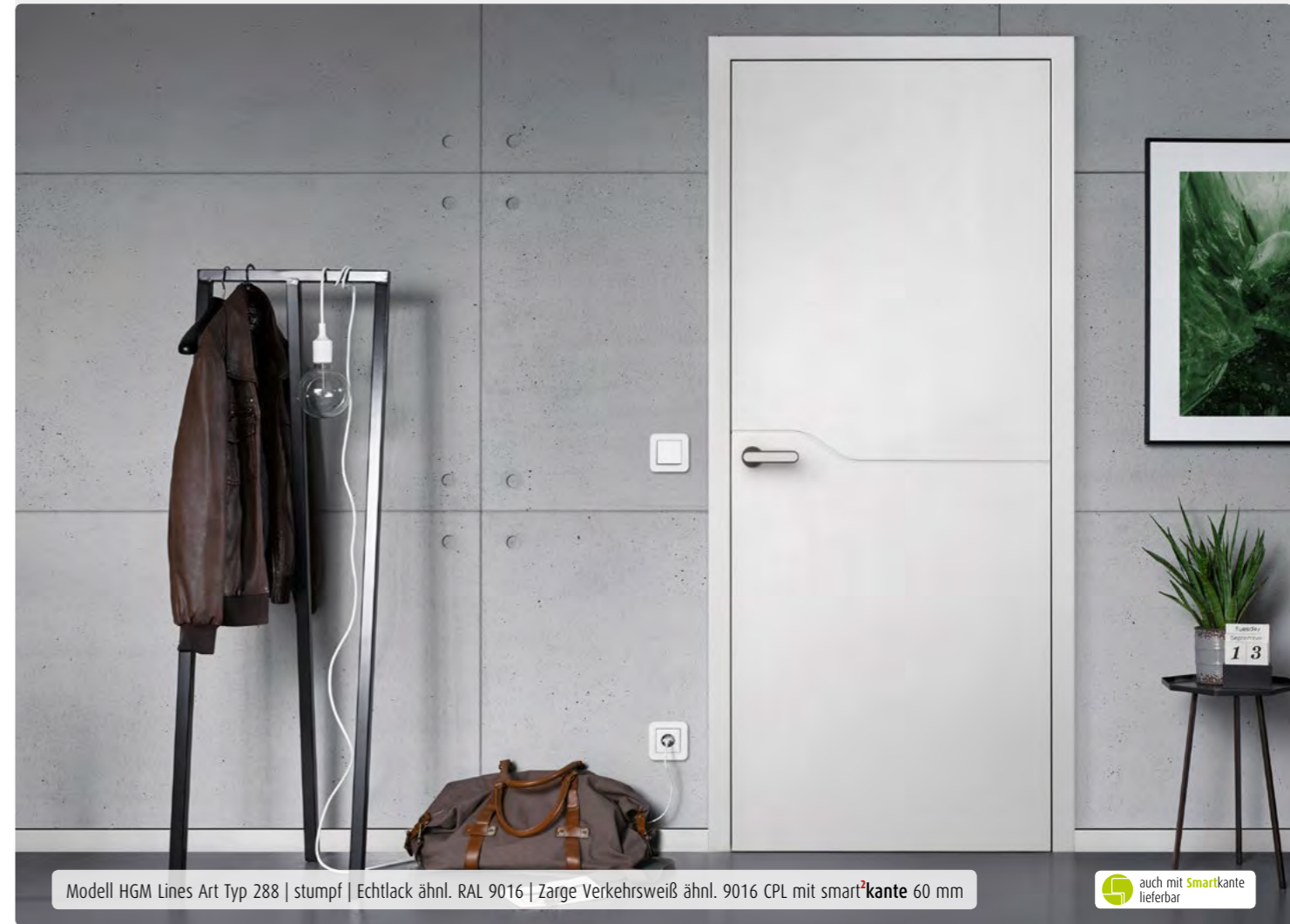

Modell HGM Lines Art Typ 288 | stumpf | Echtlack ähnl. RAL 9016 | Zarge Verkehrsweiß ähnl. 9016 CPL mit smart²kante 60 mm

auch mit smart²kante
lieferbar

HGM Lines Art | Querschnitt

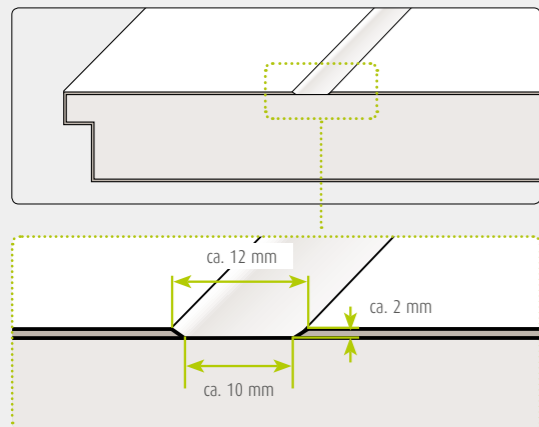

HGM Lines Art | Typenausführungen



ORIGINAL
DESIGNverbund

Der Designverbund unserer Produktmarken licht & harmonie – dem Spezialisten für Ganzglastüren – HGM mit den innovativen Echtlack-Türen und ASTRA der Innovationsmarke für CPL-Türen und Zargen, ermöglicht die Kombination verschiedener Materialien bei gleichen Applikationsmotiven.

ASTRA
TÜREN. MODERN. NACHHALTIG

HGM
100% ECHT

ASTRA
TÜREN. MODERN. NACHHALTIG

licht & harmonie.



Modell Lines Art | Typ 281 | stumpf | Echtlack ähnl. RAL 9016
Zarge Verkehrsweiß ähnl. 9016 CPL mit smart²kante 60 mm



licht & harmonie Ganzglastür, Typ 281, Motiv klar/Fläche matt
Zarge Verkehrsweiß ähnl. 9016 CPL mit smart²kante 60 mm

Lines Art | Typen im Designverbund mit l&h Ganzglastüren und ASTRA CPL Zargen



HGM Lines Art Typ 281



l&h Ganzglastür Typ 281



HGM Lines Art Typ 283



l&h Ganzglastür Typ 283

Alle Türen sind im Maß 860 x 2110 mm dargestellt. Bei anderen Türhöhen ergibt sich eine geänderte Optik. Alle Glastürabbildungen mit Impuls GTG Beschlagset.

licht & harmonie.

HGM
100% ECHT

ASTRA
TÜREN. MODERN. NACHHALTIG

Der einzigartige Markenverbund setzt sich auch bei den Serien ›Lines Art‹ und ›linesPlus‹ fort. Mit dem neuen Glastürband wird die Optik stumpfer Türelemente aufgegriffen, bei denen das Band bei geschlossener Tür unsichtbar bleibt.

NEU!

licht & harmonie Glastürband (GTG)

Glasmürband - Standard



Bandsitz im Zargenfalz



Bandsitz auf dem Zargenspiegel

Eigenschaften (GTG)

- Puristisches Design
- perfekte Technik
- Besondere Ästhetik durch neuen Bandsitz
- Keine optische Unterbrechung im Zargenspiegel
- Unverwechselbare, dezente Optik

licht & harmonie | Beschlagset für HGM / ASTRA Zargen



Ausführungen: Impuls GTG und Square GTG | ähnl. Edelstahl matt und F1 Aluminium

Lines Art | Typen im Designverbund mit l&h Ganzglastüren „linesPlus“



HGM Lines Art Typ 285



l&h Ganzglastür linesPlus Typ 10



HGM Lines Art Typ 286



l&h Ganzglastür linesPlus Typ 15

Alle Türen sind im Maß 860 x 2110 mm dargestellt. Bei anderen Türhöhen ergibt sich eine geänderte Optik. Alle Glastürabbildungen mit Impuls GTG Beschlagset.

alumi impulse Aluminiumzargen Für ein perfektes Zusammenspiel

Die modernen CPL Oberflächen wie zum Beispiel aus der Pinea Kollektion (siehe Seite 46-51) lassen sich ideal mit den Aluminium-Oberflächen kombinieren. Dank der Farbabstimmung bei Weiß 9016 ist auch das Türblatt in Verkehrsweiß ähnl. 9016 eine optimale Ergänzung.



Aluminiumzargen - Oberflächen:



Weiß 9016 Satin Finish



Aluminium F1 Finish



Edelstahl Finish



Anthrazit ai703 Finish



Quartz Sand Finish



Sepia Bronze Finish

Akazie Die moderne Holzoptik

Helle Holzoberflächen bringen eine freundliche Atmosphäre in jeden Wohnbereich. Die aktuelle Oberfläche Akazie trifft den Zeitgeist für modernes Einrichten. Die recht kräftige Holzoptik mit dem dezenten Farbspiel aus Beige-Tönen ist eine gelungene Komposition, die zu einer harmonischen Flächenwirkung führt.



Modell Glatt | stumpf | Akazie CPL | Zarge smart²kante 60 mm



Q 100%
Akazie CPL



Modell Glatt | gefälzt mit smart²kante | Akazie CPL
LA 110, Verglasung „Float hell“ | Zarge mit smart²kante 60 mm



Modell Glatt | gefälzt mit smart²kante | Akazie CPL
LA 115, Verglasung „Satinato weiß“ | Zarge mit smart²kante 60 mm

Drücker **Quadro »Plug In«**

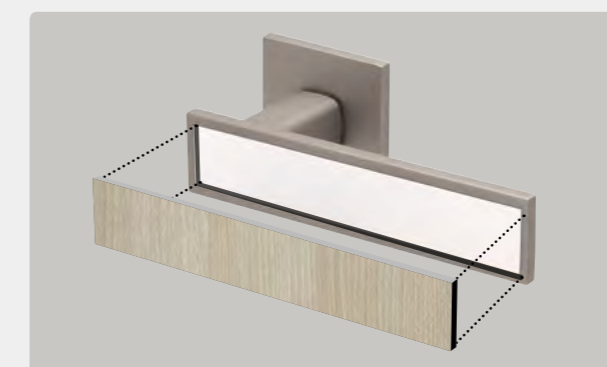

Drücker **Quadro »Plug In«** Edelstahl Optik, Inlay Akazie CPL

Alle glatten Türen sind mit einem Lichtausschnitt in vielen Varianten und Glasarten möglich.



Mögliche Ausführungen
und Glasarten

> siehe Seite 101

Eiche | Vielseitig einsetzbar Auf die Form kommt es an

So modern können Türen in Eichendekor sein: Als leise laufende Schiebetüren zum Beispiel öffnen sie die Räume und lassen sie in einem anderen Licht erscheinen. Die hochwertige Schienenkonstruktion sichert reibungsarme und lang anhaltende Funktionalität. Sie erhalten zu jeder Tür auch die passende ASTRA-Schiebetür – mit einer Vielzahl verschiedener Lichtausschnitte.



Modell Glatt | stumpf | Eiche natur CPL | Zarge smart²kante 60 mm | Drücker Arondi »Plug In« Edelstahl Optik

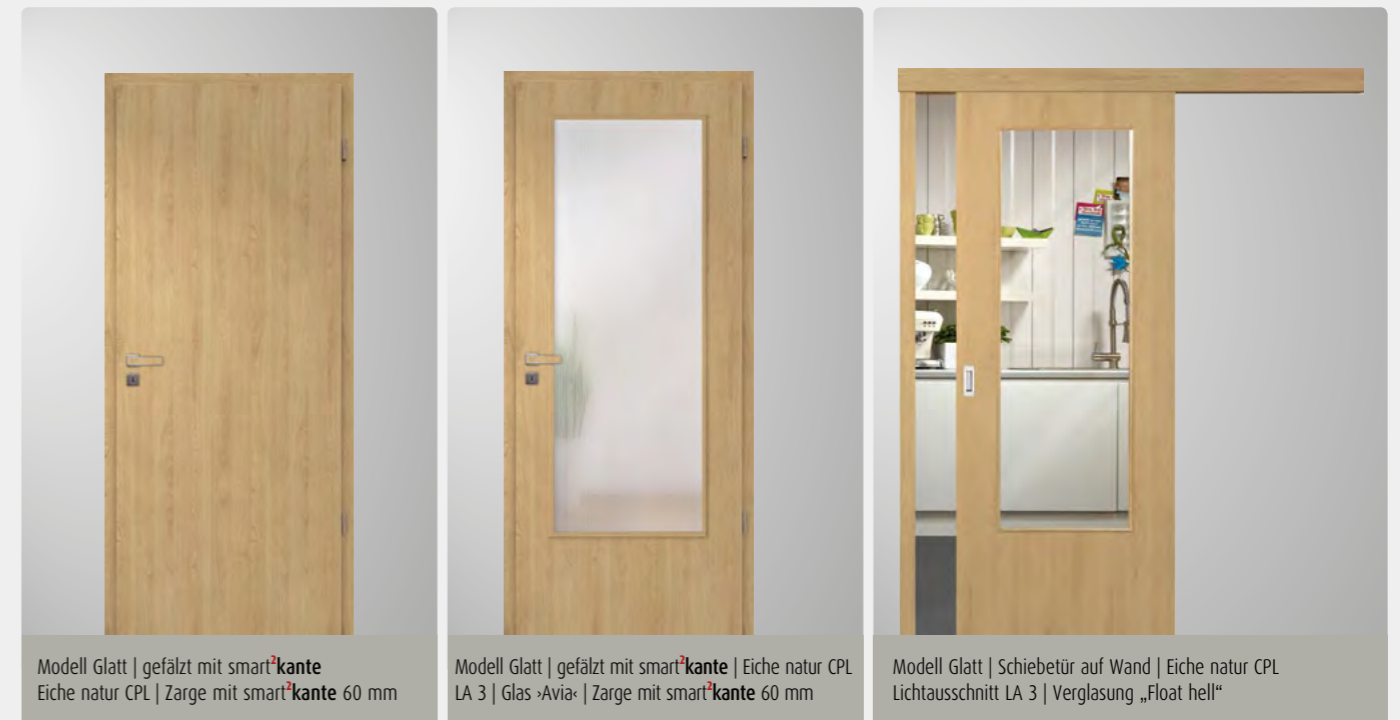

Modell Glatt | gefälzt mit smart²kante
Eiche natur CPL | Zarge mit smart²kante 60 mm

Modell Glatt | gefälzt mit smart²kante | Eiche natur CPL
LA 3 | Glas »Avia« | Zarge mit smart²kante 60 mm

Modell Glatt | Schiebetür auf Wand | Eiche natur CPL
Lichtausschnitt LA 3 | Verglasung „Float hell“

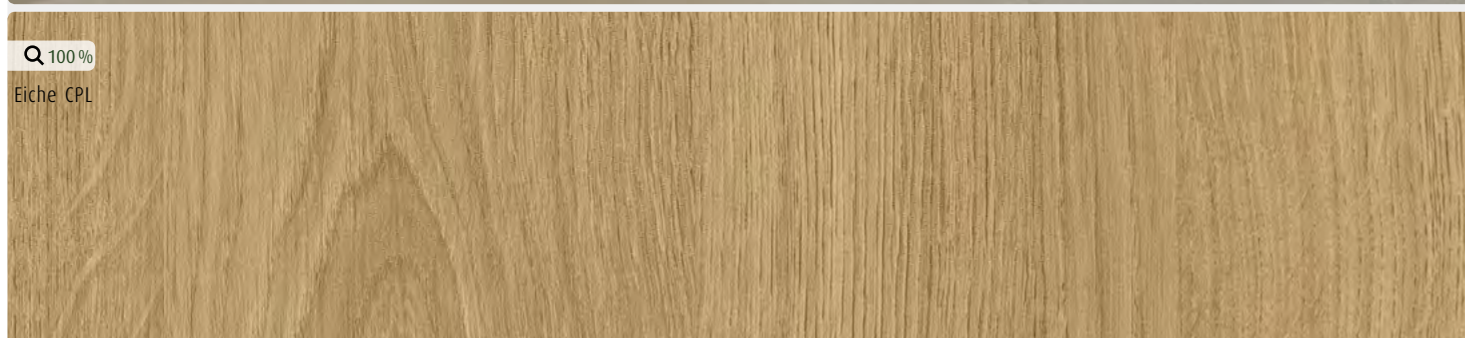

Q 100%
Eiche CPL

Schiebetüren **auf der Wand**

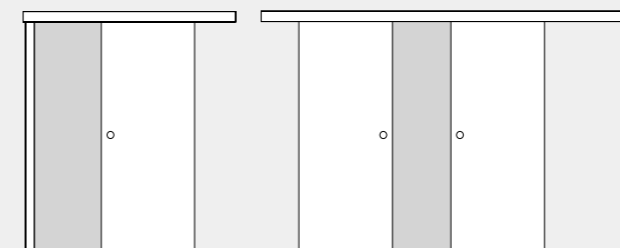

Schiebetür **auf Wand**

2-flügelig als Schiebetür **auf der Wand**

Schiebetüren **in der Wand**

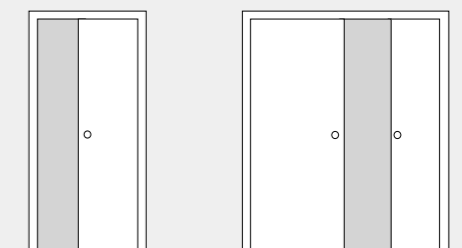

Schiebetür **in Wand**

2-flügelig als Schiebetür **in der Wand**

Ahorn Die Oberfläche für helles Wohnen

Zaubern Sie mit den besonders hellen Ahorn-Türen ein freundliches, offenes und luftiges Ambiente in Ihre Wohnung. Ahorn-Oberflächen können Sie einfach und sicher mit vielen Stilrichtungen und Farben kombinieren.



Modell Glatt | gefälzt | Ahorn CPL mit smart²kante | Lichtausschnitt LA 4, Verglasung „Float hell“ | Zarge smart²kante 60 mm

Linea Art – kombiniert mit Holzoptiken

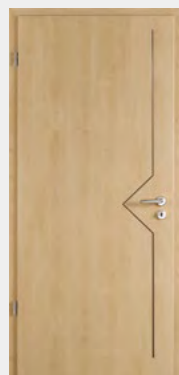

Modell Linea Art, Typ 1

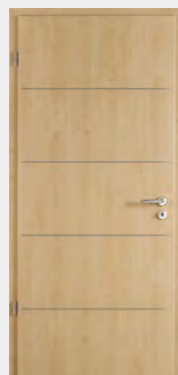

Modell Linea Art, Typ 101

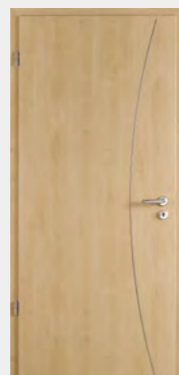

Modell Linea Art, Typ 108

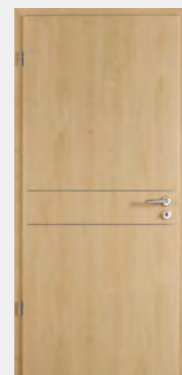

Modell Linea Art, Typ 127

Alle Linea Typen und Ausführungen

> siehe Seite 54

Buche Der Klassiker!

Buche wird seit Jahrzehnten im Wohnbereich eingesetzt. Die gleichmäßige Holzstruktur ist besonders harmonisch, wirkt warm und gemütlich. ASTRA bietet zwei verschiedene Oberflächenoptiken für glatte Türen oder klassische Stiltüren.



Modell Glatt | gefälzt | Buche natur CPL mit smart²kante | Zarge smart²kante 60 mm

ASTRA-Uni-Oberflächen Perfekt für den Objekt- und Wohnbereich

Ob für Hotels oder Behörden: Mit den ASTRA-Uni-Oberflächen können Sie im Objektbereich Akzente setzen und ein stimmiges Gesamtkonzept einfach und zuverlässig umsetzen. Natürlich sind die hochwertigen Uni-Oberflächen auch ideal für das private Wohnumfeld – insbesondere für alle, die das Puristische in den eigenen Wänden lieben. Individuelle Oberflächen verleihen Ihrem Raum ein neuartiges Wohngefühl. Denn wer bei seinen Türen in Sachen Qualität und Langlebigkeit keine Kompromisse macht, macht sie auch nicht beim Design.



Modell Glatt | gefälzt mit smart²kante | Uni weiß matt CPL
Zarge mit smart²kante 60 mm



Modell Glatt | gefälzt mit smart²kante | Uni grau matt CPL
Zarge mit smart²kante 60 mm

Uni-Oberflächen **Übersicht**



Uni weiß matt CPL



Uni grau matt CPL



Arktis matt CPL



Onyx matt CPL



Anthrazit matt CPL



Modell Glatt | gefälzt mit smart²kante, ohne Schlüsselrosette | Onyx matt CPL | Lichtausschnitt LA 5 | Zarge mit Seitenteil und Verglasung, Glas Satinato weiß

Grau – matt Funktional und zeitlos

Die perfekte Alternative zu weiß. Die ASTRA Uni-Oberflächen sind in einer dezenten Farbkollektion erhältlich und lassen Gestaltungsspielraum für modernes Ambiente.

Oberfläche **matt**



Blendrahmen Vielseitig einsetzbar

Blendrahmen gibt es in zwei verschiedenen Ausführungen. Bei der Variante „zwischen den Wänden“ wird der Blendrahmen in die vorhandene und endbearbeitete Wand eingesetzt. Dabei bleiben die Wandwangen, anders als bei der Umfassungszarge, sichtbar. Diese Variante bietet sich auch zur Montage bei besonders dünnen Wandstärken an, bei denen eine Umfassungszarge zu schmal wird. Die Ausführung „auf der Wand“ kommt immer dann zum Einsatz, wenn zum Beispiel eine vorhandene, schmale Maueröffnung mit einer Tür versehen werden soll. Der Blendrahmen wird dann auf die Wand aufgesetzt und verringert nicht das Durchgangsmaß.



Blendrahmen **auf der Wand.**



Blendrahmen **zwischen den Wänden.** (Detail)

Blendrahmen – Querschnitte

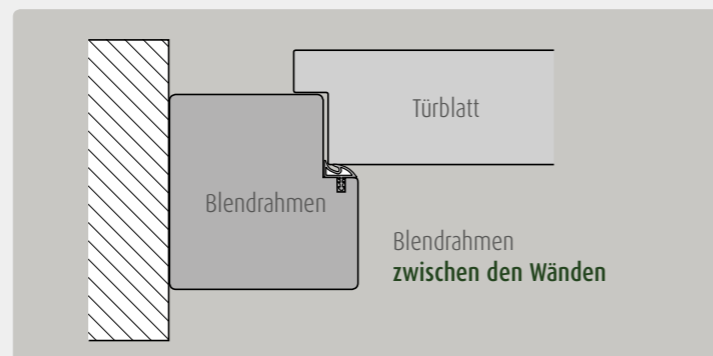
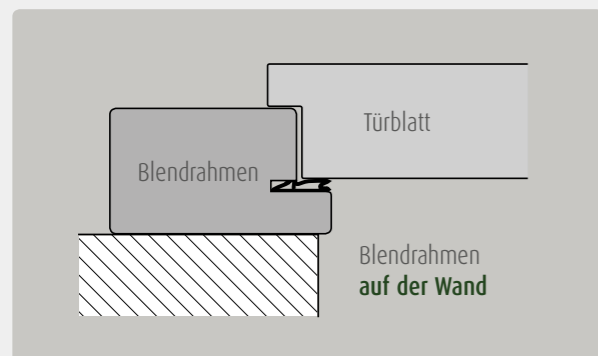

Die TGL-Tür Natürlich auch von ASTRA

Die GRAUTHOFF-Türeggruppe ist einer der führenden Hersteller für TGL-Türen in Deutschland. Alle ASTRA-Oberflächen sind auch als TGL-Tür lieferbar. Der wesentliche Unterschied zwischen einer DIN-Tür und einer TGL-Tür besteht in der unterschiedlichen Falzgeometrie und den Bändern. Bei einer TGL-Tür ist der Falz 13 x 22 mm mit Fitschenband und bei einer DIN-Tür 13 x 25,5 mm mit einem Einbohrband versehen.



Modell TGL Glatt | gefälzt | Eiche hell CELL | Zarge Eiche hell CELL



Modell TGL Glatt | gefälzt | Eiche hell CELL | Stahlzarge

TGL-Tür mit Fitschenband – Querschnitt

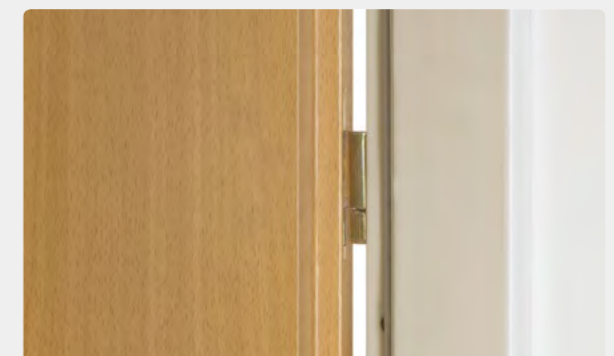
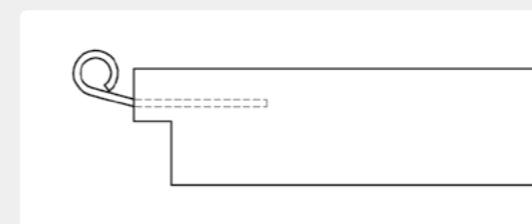

Detail TGL-Tür mit Fitschenband und Stahlzarge



Modell Glatt | stumpf, ohne Schlüsselrosette | Effekt Onyx quer CPL | Aluminiumzarge Puro 40



Wandaufbau für Puro 40 Zargen

- Wandfarbe
- Vlies / Tapete
- Putz
- Putznetz
- Mauerwerk / Trockenbauwand
- Aluminiumprofil

Vorteile und Eigenschaften

- einfache Montage
- einklickbares Putzgewebe
- bewährtes System
- Standard und Invers öffnend
- für Türblattstärke 40 mm
- für CPL-, Echtlack- und Echtholz Türen

Modell Glatt | stumpf | CPL Easycolor | Aluminiumzarge Puro 40

Puro 40 | das wandflächenbündige Zargensystem Reduziert auf das Wesentliche

Die Aluminiumzarge ohne wandseitig sichtbaren Aluminiumrand hat sich bewährt. Durch die Halterungen für das einklickbare Putznetz, die Eckverbinder und Distanzschienen ist eine einfache Montage gewährleistet. Um Haarrissbildung zu vermeiden wurde das einklickbare Putznetz entwickelt. Die Zarge ist für die Standard-Türblattstärke 40 mm vorgesehen und für normal oder invers öffnende Türen erhältlich.

Öffnungsrichtung - Standard

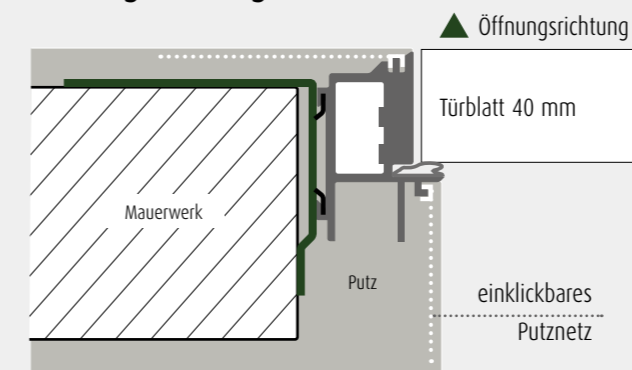

Öffnungsrichtung - Invers

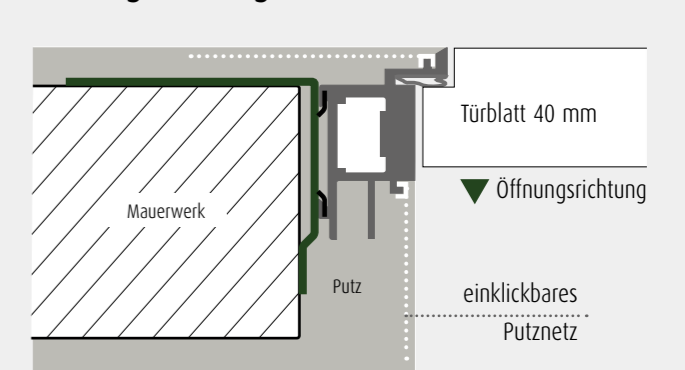

Modell Meißen Moderne Leichtigkeit

Der klassische Türenentwurf für alle, die Schönheit und Funktionalität miteinander verbinden wollen. Natürlich überzeugt diese Tür auch mit ihrem Innenleben. Auch hier haben wir an hochwertigem Material nicht gespart. Röhrenspanplatten bieten verbesserten Schallschutz und sichern unsere ASTRA-Qualität. Das Modell Meißen ist in drei Aufteilungsvarianten und in den gängigen Norm-Tür-Maßen lieferbar. Natürlich sind auch 2-flügelige Ausführungen, Schiebetüren und Lichtausschnitte möglich.



Modell Meißen | Typ 3330 | gefälzt mit Rundkante | Weißlack ähnl. 9010
Zarge mit CPL Smartkante 60 mm



Modell Meißen | Typ 4210 | gefälzt mit Rundkante | Weißlack ähnl. 9010
Zarge mit CPL Smartkante 60 mm



Modell Meißen, Typ 2210 | Weißlack ähnl. 9010 | Zarge rund CPL 60 mm

Modell Meißen – Typen

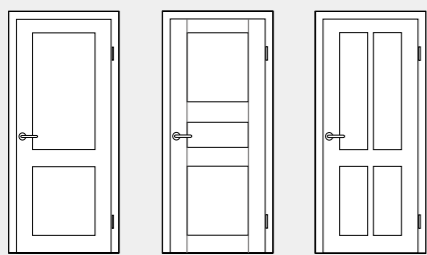

Typ 2210 Typ 3330 Typ 4210

Modell Meißen – Lichtausschnitte

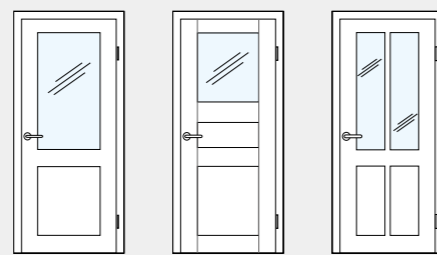

Typ 2210 LA Typ 3330 LA Typ 4210 LA

Modell Meißen – Querschnitt

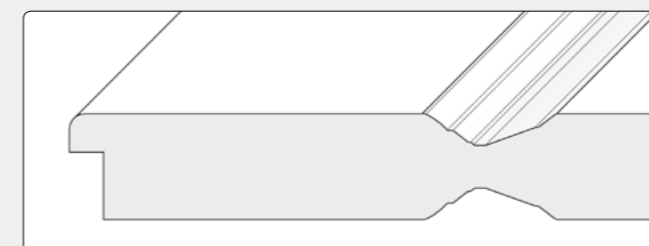

Türblatt mit liegenden Hohlprofilen, Einlage aus Röhrenspanplatten

Modell Meißen – Details

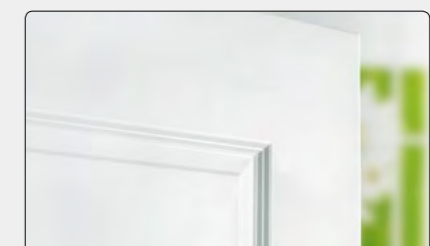

Das tiefgezogene Profil beim Modell „Meißen“ bildet die charakteristische Stiltüroptik.

Modell Dresden Zeitloses, klassisches Design

ASTRA-Stiltüren sind der Inbegriff nobler Wohnlichkeit. Ihr nostalgischer Charme ergibt sich aus dem klassischen Design und einem Höchstmaß an technischer Perfektion bei der Fertigung. Mit echten Füllungen oder der optischen Alternative durch aufgesetzte Leisten, kombiniert mit runder oder eckiger Kante, lassen sich auch preislich viele Varianten schaffen.



Modell Dresden, Typ 3210 LA - Verglasung Float hell | gefälzt | Weißlack ähnl. 9010 CPL | Zarge mit smart²kante 60 mm



Modell Dresden, Typ 2210 | gefälzt | Buche CELL Rundkante | Zarge rund 60 mm

Modell Dresden - Typen

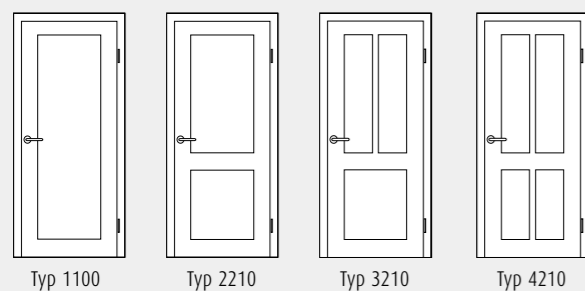

Typ 1100 Typ 2210 Typ 3210 Typ 4210

Modell Dresden - Lichtausschnitte

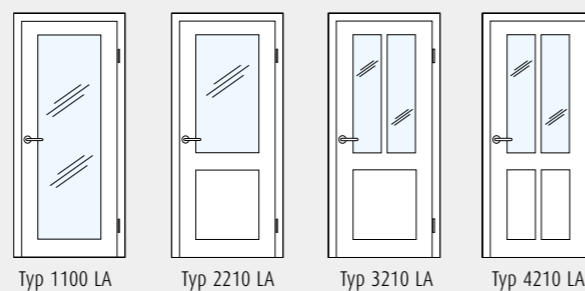

Typ 1100 LA Typ 2210 LA Typ 3210 LA Typ 4210 LA

Modell Dresden - Querschnitt

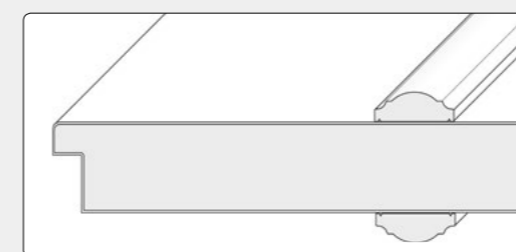

Türblatt mit aufgesetzten Leisten

Modell Dresden - Oberflächen



Weißlack ähnl. 9010 CPL Esche classic weiß CELL Buche CELL

Streichfähige Türen

und ihre Eigenschaften

- Extrem harte CPL Oberfläche
- glatte Fläche für gleichmäßigen Lackauftrag
- kein Vorschleif notwendig
- nur zwei Arbeitsgänge nötig
- mit leicht gerundeter smart²kante möglich
- CPL Material um die Kanten herumgezogen
- Optimale Farbabstimmung bei Stahlzargen



Oberflächenaufbau

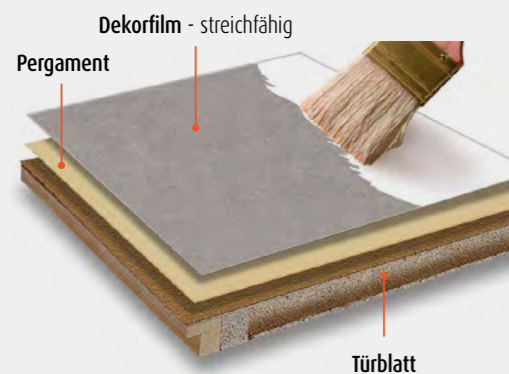

Passen Sie das Umfeld an Ihre Möbel an – **nicht umgekehrt.**

Ihr Lieblings-Sessel passt nicht ins Wohnumfeld? Kein Problem, was nicht passt wird passend gemacht. Raumgestaltung hört nicht bei der Wand oder dem Fußboden auf. Mit CPL Easycolor-Oberflächen machen Sie die Tür zum Teil Ihres Wohnstils.

Beste Qualität!

Nicht nur der Farbton bestimmt das Aussehen einer Oberfläche – auch die Strapazierfähigkeit und der Glanzgrad spielen eine entscheidende Rolle. Die Sikkens Lacke sind in drei Glanzgraden erhältlich. Für jeden Anspruch das richtige Konzept. Bereits zweimaliges Lackieren gewährt eine hochwertige Oberfläche und schont das Budget. Ein dritter Lackiervorgang sorgt für absolute Premium-Qualität.

Weiß **Standard**

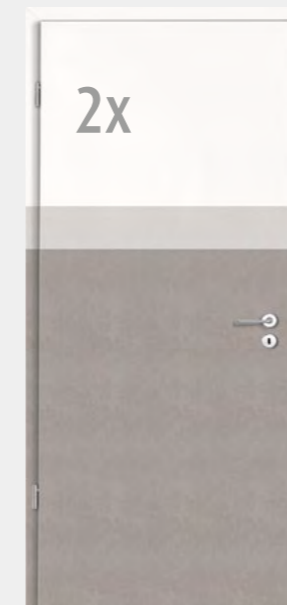

2 Anstriche
Sikkens Rubbol BL Rezisto Satin

Weiß **Premium**

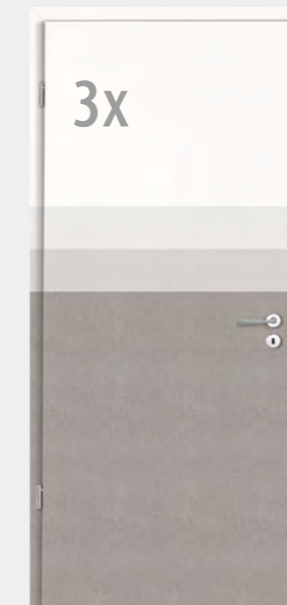

3 Anstriche
Sikkens Rubbol BL Magura /Satura /Azura

Farbig **Standard**

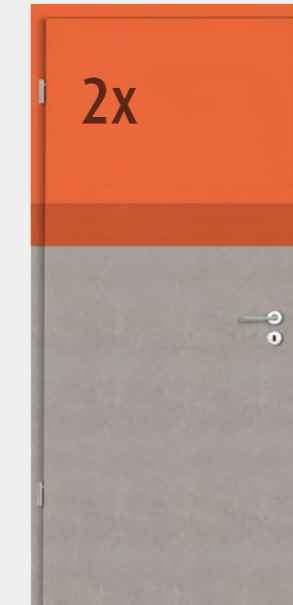

2 Anstriche
Sikkens Rubbol BL Rezisto Satin

Farbig **Premium**



3 Anstriche
Sikkens Rubbol BL Magura /Satura /Azura

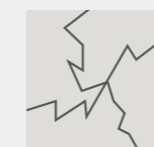

Kratzunempfindlich

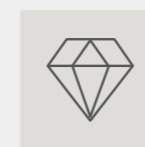

Hochwertig

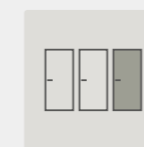

Individuell



matt, seidenglänzend
oder glänzend



Unempfindliche
Kanten

Gitterschnittprüfung

Mit der sogenannten Gitterschnittprüfung wird die Haftung von Farben auf dem jeweiligen Untergrund getestet. Die farbigen Lacke von Sikkens erzielen mit der Bestnote „GT 0“ auf den streichfähigen ASTRA CPL Oberflächen, hervorragende Ergebnisse und bieten damit eine optimale Kombination.



GT 0
Glatte Schnitt-
ränder, kein
Quadrat
abgeplatzt



1
Kleine Splitter
an den Schnitt-
punkten



2
längs der
Schnitt-
ränder-
und -Punkte
Abplatzungen



3
Streifen an den
Schnitt-
rändern,
und Quadrate
abgeplatzt



4
Breite Streifen
und teilweise
Quadrate
abgeplatzt



5
Sehr große
bzw. komplette
Abplatzungen

Wir überlassen nichts dem Zufall!

Gemeinsam mit unserem strategischen Partner Sikkens sind die CPL Oberflächen eingehend geprüft und für gut befunden worden. Aus den verschiedenen Tests wurde eine Produkt- und Verarbeitungsempfehlung abgeleitet, die eine einfache und sichere Weiterverarbeitung gewährleistet.



Schallschutztüren / Wohnungseingangstüren Einsatzanforderungen und -empfehlungen



Modell Glatt 40 WE - SK 1 mit optionalem Türspion | Verkehrsweiß ähnl. 9016 CPL

Standard Ausstattung | WE Klimaklasse II oder Klimaklasse III

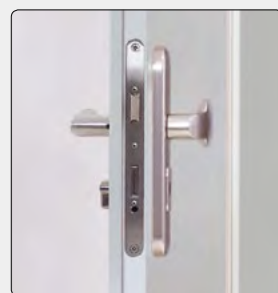

PZ-Schloss Klasse 3

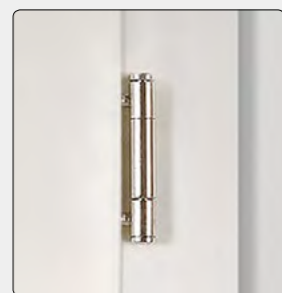

3-teilige Bänder



WE-Schließblech mit Stahlhaschen



Klimaklasse III mit Stahlrohrverstärkung oder Aluminiumverbundabspernung



WE-SK 1-Türelement Klimaklasse III

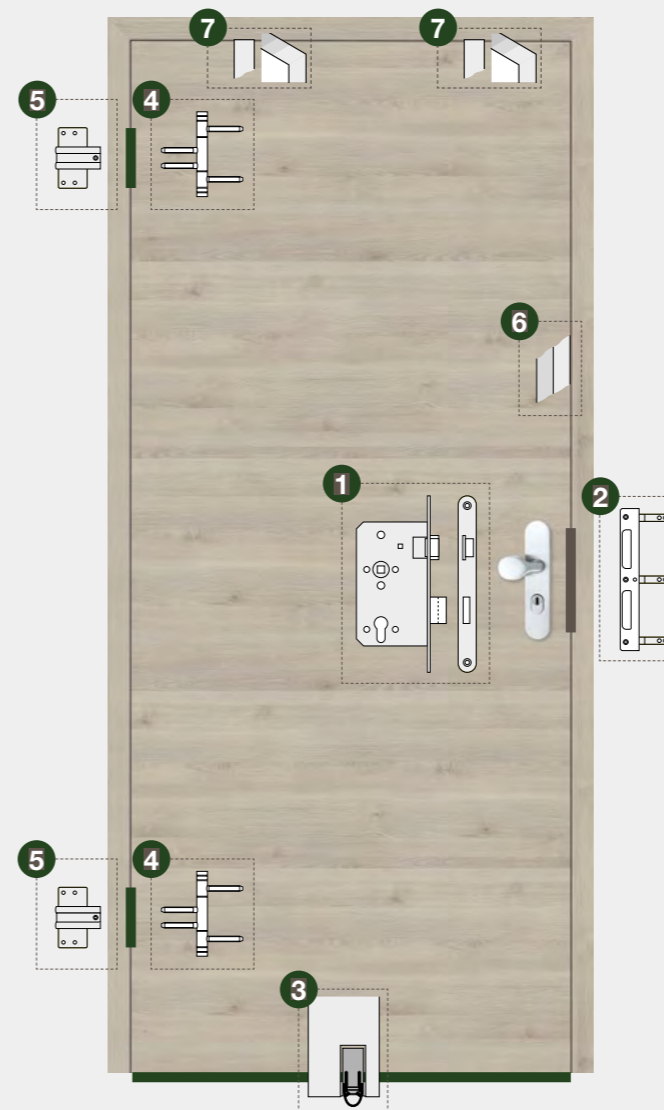

Schallschutztür
ohne zertifizierte Einbruchhemmung

- 1 PZ-Schloss, Dornmaß 55 mm, Klasse 3
- 2 WE-Schließblech mit Stahlhaschen, für WE-Zargen
- 3 absenkbare Bodendichtung
- 4 Bänder V 4426 WF (Holzzarge) oder V 8026 WF (Stahlzarge)
- 5 Bandaufnahme V 3690
- 6 Hartholzrahmen
- 7 Klimaklasse III mit Stahlrohrverstärkung oder Aluminiumverbundabspernung

Schallschutztüren – Denn Ruhe ist Luxus.

Schallschutztüren finden bei einer Wohnungseingangstür in Kombination mit Sicherheitsfunktionen den häufigsten Einsatz. Das macht auch Sinn – aber auch innerhalb der Wohnung gibt es Bereiche, in denen störende Geräusche unerwünscht sind. Zum Beispiel im Schlafzimmer. Rund 10 % aller Beschäftigten in Deutschland arbeiten nachts. Um tagsüber ungestörten Schlaf zu bekommen, ist eine gute Schalldämmung im Schlafbereich unablässig. Ähnliches gilt für das Kinderzimmer oder das immer häufiger genutzte Home Office.

Türaufbau Schallschutztüren – Schallschutzklasse SK 1 bis SK 4 möglich

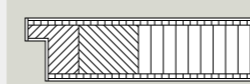

Schallschutztür
40-WE-SK 1

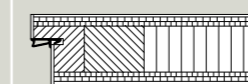

Schallschutztür
45-WE-SK 1

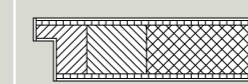

Schallschutztür
40-WE-SK 2

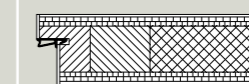

Schallschutztür
45-WE-SK 2
45-WE-SK 3

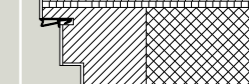

Schallschutztüren
70-WE-SK 3 mit Doppelfalz
70-WE-SK 4 mit Doppelfalz

Optionale Sicherheitsausstattung



Türspaltsicherung*

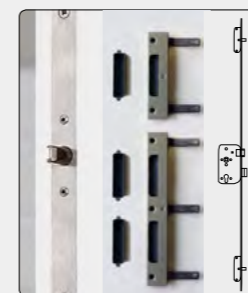

Dreifachverriegelung mit WE-Schließblech



Massiv-Schließblech für Dreifachverriegelung

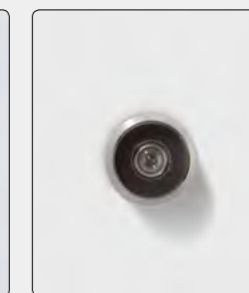

Türspion



Bandseitensicherung

*Die Entriegelung von der Außenseite erfolgt über das Hauptschloss.

Einbruchhemmende Türen und ihre Eigenschaften

RC2 RC2-SK 1 Türelement Klimaklasse III

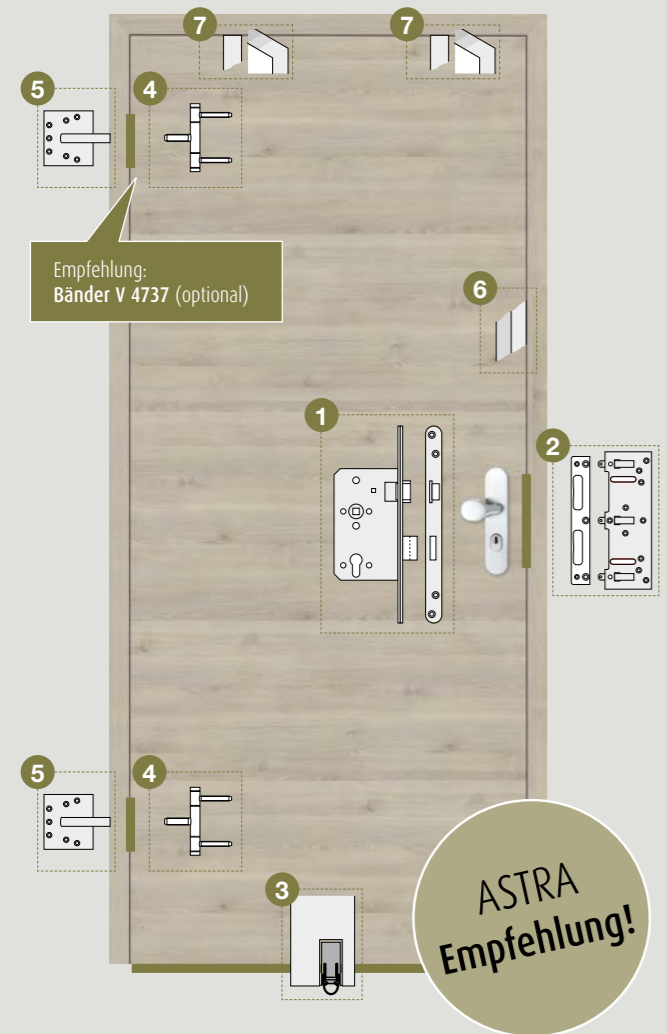

Standardsicherheit mit mittlerer Einbruchhemmung

- 1 PZ-Schloss, Dornmaß 65 mm, Klasse 5, mit verlängertem und verstärktem Stulp
- 2 Massiv-Schließblech
- 3 absenkbare Bodendichtung
- 4 Bänder V 4726 WF (Holzzarge) oder V 8026 WF (Stahlzarge)
- 5 Bandaufnahme V 4600/9
- 6 Hartholzrahmen
- 7 Klimaklasse III mit Stahlrohrverstärkung oder Aluminiumverbundabsperung

RC3 RC3-SK 1 Türelement Klimaklasse III

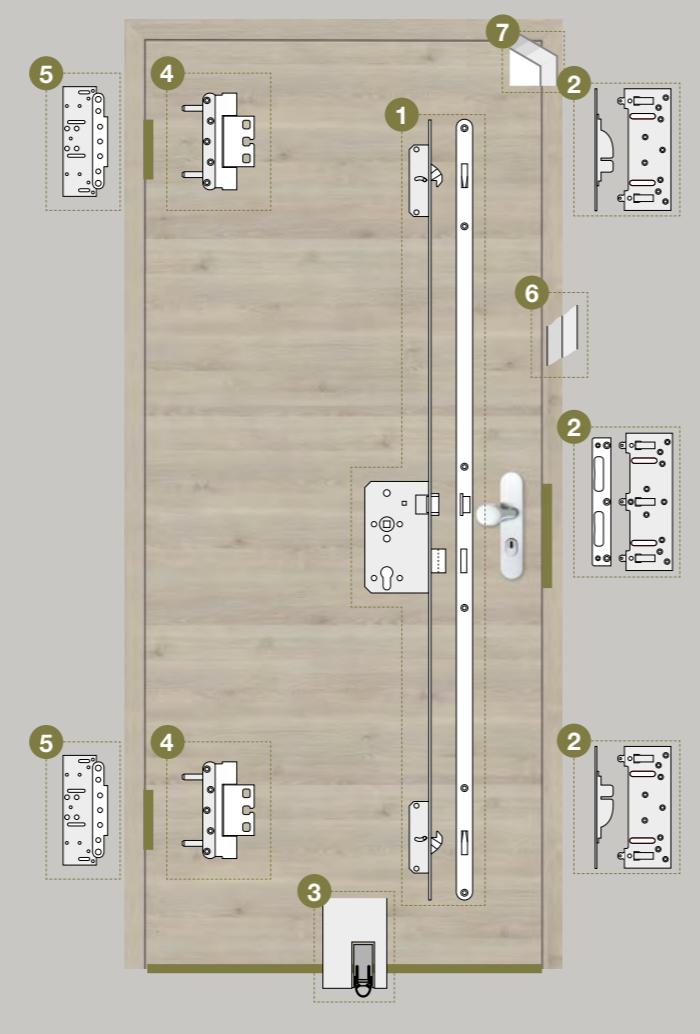

Erhöhte Sicherheit mit hoher Einbruchhemmung

- 1 PZ-3-Punkt-Verriegelung mit Schwenkhaken, Dornmaß 65 mm, mit durchgehendem Stulp
- 2 Massiv-Schließblech, Schwenkhaken Nebenschlosskästen
- 3 absenkbare Bodendichtung
- 4 Bänder VX 7939/160 S WK MSTs
- 5 Bandaufnahme VX 7506 3D
- 6 Verbundrahmen aus Hartholz
- 7 Klimaklasse III mit Aluminiumverbundabsperung

Widerstandsklassen Was muss die Tür aushalten?



55 RC3-SK1, mit 3-Punkt-Verriegelung mit Schwenkhaken Effekt Eiche Nero quer CPL, mit optionalem Türspion

Die seit 2011 gültige neue Prüfnorm DIN EN 1627 zur Klassifizierung von neuen Türen und Fenstern definiert verschiedene Widerstandsklassen bezüglich Einbruchhemmung. Durch die neue Prüfnorm wurde die deutsche Bezeichnung „Widerstandsklasse (WK)“ durch den Begriff „Resistance Class (RC)“ ersetzt. Die einzelnen Widerstandsklassen geben an wie hoch die Widerstandsfähigkeit eines Bauteils ist und wie lange das Bauteil bei einem Einbruchversuch eines bestimmten Tätertyps standhält. Eine höhere Klasse bedeutet einen besseren Einbruchschutz.

RC2 muss einer mechanischen Beanspruchung mit einfachem Werkzeug standhalten. Der Gelegenheitsstäter versucht, zusätzlich mit einfachen Werkzeugen wie Schraubendreher, Zange und Keile, das verschlossene und verriegelte Bauteil aufzubrechen.

RC3 muss einer längeren mechanischen Beanspruchung mit zusätzlichen schweren Werkzeugen standhalten. Der Gelegenheitsstäter versucht, zusätzlich zu den einfachen Werkzeugen mit schweren Werkzeugen wie Brechstange, Brecheisen oder einfachem Bohrwerkzeug das verschlossene und verriegelte Bauteil aufzubrechen.

Widerstandsdauer – benötigte Zeit bis die Tür nachgibt



Alles weitere zu den Themen Wohnungseingangstüren, Schallschutz, Einbruchhemmung und weiteren Funktionen finden Sie in der Broschüre »Wohnungseingangstüren«





RS-1 AHS Typ 10 | gefälzt | Rauchschutzelement Pinea Silver quer CPL mit Stahlzarge



Feuerschutztüren Risiken minimieren!



Überall da, wo Menschen zusammen kommen, Zuhause, im Betrieb, in Hotels oder öffentlichen Gebäuden, steht Sicherheit an erster Stelle. Sie müssen nicht mit dem Schlimmsten rechnen, aber geprüfte und zugelassene Feuerschutztüren beruhigen ungemein. Sie bewahren, sichern und schützen. Es ist unsere Aufgabe, diese Funktion bestmöglich umzusetzen.

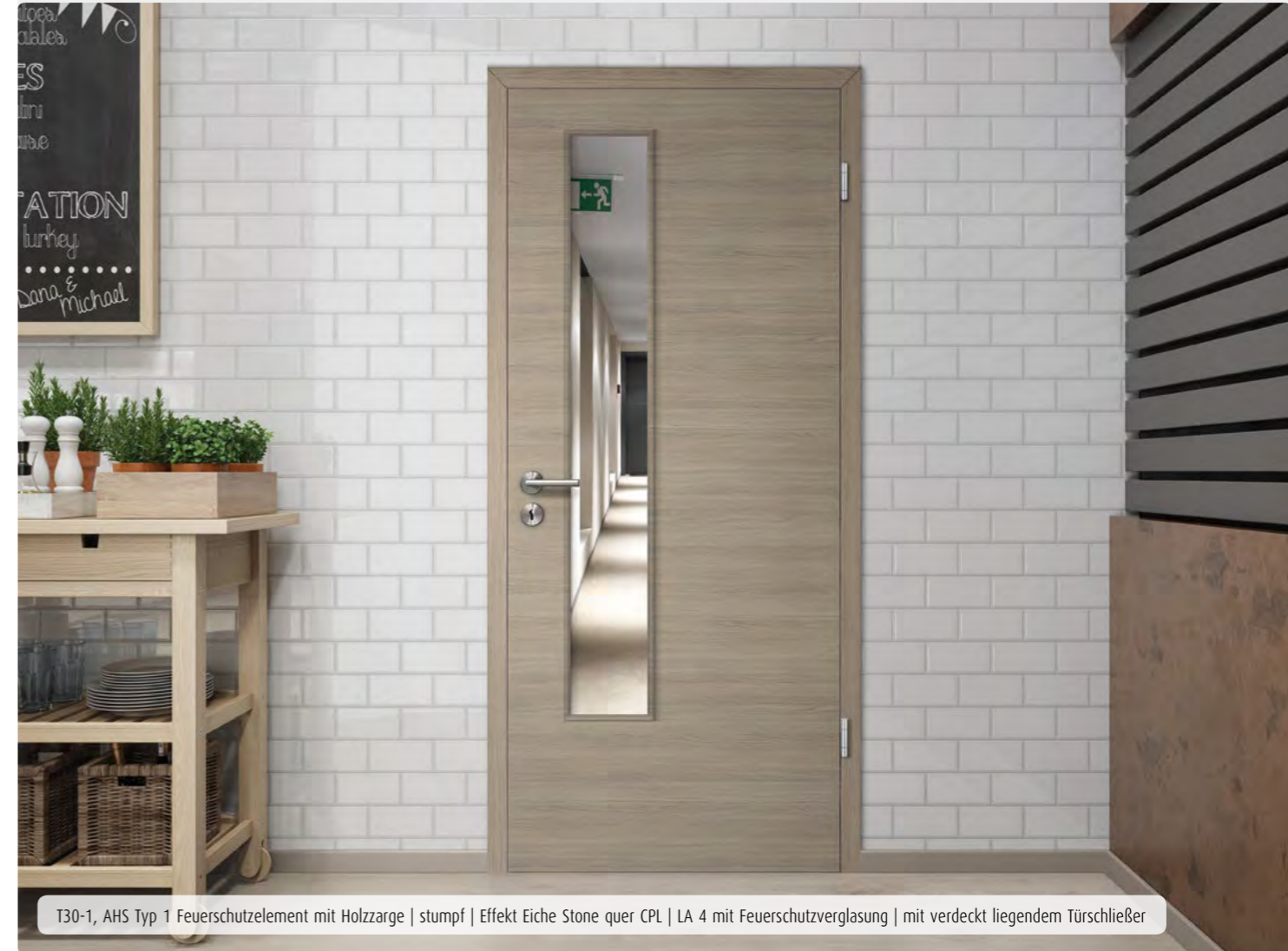

T30-1, AHS Typ 1 Feuerschutzelement mit Holzzarge | stumpf | Effekt Eiche Stone quer CPL | LA 4 mit Feuerschutzverglasung | mit verdeckt liegendem Türschließer



ASTRA Rauchschutz Eine Nummer besser

Rauchschutztüren verhindern die Ausbreitung von Rauch. Sie halten Flucht- und Rettungswege rauchfrei und verhindern eine Ausbreitung des Rauches in umliegende Räume. Gerade in Gebäuden mit hohem Besucheraufkommen wie z.B. Schulen, Universitäten, Hotels, Kaufhäusern, Bürogebäuden, Kindergärten, Krankenhäusern und Banken sind Türen Pflicht, die Feuer- oder Rauchschutz bieten.



Detail verdeckt liegender Türschließer: Der Türschließer ist ein Muss bei Feuerschutztüren. Ob man ihn sieht oder nicht liegt bei Ihnen. Verschiedene Varianten von Türschließern und Montagearten machen vieles möglich.



Detail Band: Spezielle, geprüfte Bänder sorgen für Sicherheit und Komfort. Für jeden Anspruch gibt es die passende Lösung.



ASTRA Spezialtüren Feuchtraum / Nassraum

Besonders in Feucht- und Nassbereichen werden hohe Ansprüche an Türen gestellt. Die großen Unterschiede bei Luftfeuchtigkeit und Temperatur müssen kompensiert und eine reibungslose Funktion gewährt bleiben. ASTRA bietet für verschiedene Einsatzbereiche jeweils die optimale Lösung.



Feuchtraum Türen Typ P: Empfohlen für den allgemeinen Sanitärbereich in **privaten Gebäuden** mit hoher Luftfeuchtigkeit.



Feuchtraum Türen Typ A: Empfohlen für den allgemeinen Sanitärbereich in **öffentlichen Gebäuden** mit hoher Luftfeuchtigkeit.



Nassraum Türen: Empfohlen für Räume mit sehr hoher Luftfeuchtigkeit und mit häufiger Spritzwasser- oder sonstiger, direkter Nässeeinwirkung.



ASTRA Spezialtüren Strahlenschutz

Strahlenschutztüren spielen in Arztpraxen, medizinischen Zentren, Laboratorien oder Krankenhäusern eine wichtige Rolle, wenn es darum geht, öffentliche Bereiche, von Räumen in denen mit Strahlen (z.B. Röntgenstrahlen) gearbeitet wird, voneinander zu trennen. Durch Bleieinlagen im Türblatt und in der Zarge wird die schädliche Strahlung abgeschirmt und dringt nicht hindurch. Strahlenschutztüren gibt es in allen ASTRA CPL- und Schichtstoff-Oberflächen.

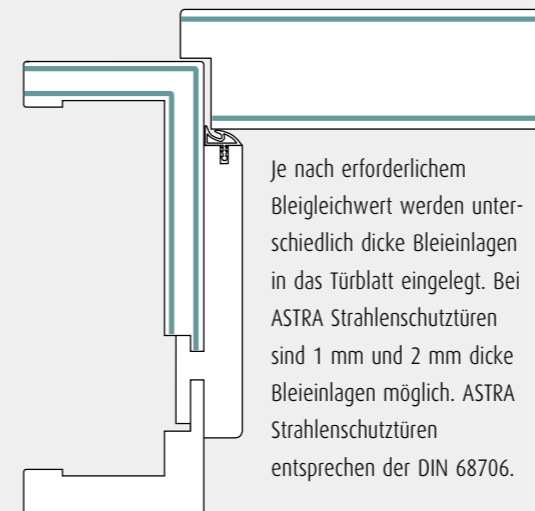

Je nach erforderlichem Bleigleichwert werden unterschiedlich dicke Bleieinlagen in das Türblatt eingelegt. Bei ASTRA Strahlenschutztüren sind 1 mm und 2 mm dicke Bleieinlagen möglich. ASTRA Strahlenschutztüren entsprechen der DIN 68706.

ASTRA Strahlenschutztüren können optional auch mit einem Sichtfenster oder einem Sprechfenster ausgestattet werden. Der Bleigleichwert der Verglasung muss jeweils dem des Türelements entsprechen.

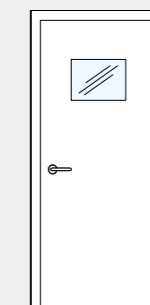

Sichtfenster im Standardmaß 405 x 305 mm

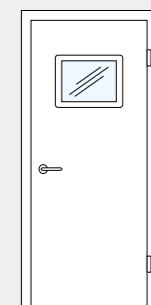

Sprechfenster im Standardmaß 405 x 305 mm

Renovieren – für ein neues Wohn- und Lebensgefühl

Der Trend zum hochwertigen, individuellen Wohnen ist ungebrochen. Neue Wohnstile machen Lust auf mehr. Die Kombination von Farbe oder Holzoptik, sowie mehr Transparenz und Funktion, sind die Grundlagen für eine neue Wohnraumgestaltung. Menschen planen und gestalten für Menschen.

Einfaches Ausbauen der alten Zarge.



Die Tapete wird um die Bekleidung herum sauber eingeschnitten. Mit einem Stecheisen wird die Zierbekleidung von der Zarge gedrückt und das Futterbrett der Zarge im unteren Drittel mit einem sauberen Schnitt durchgesägt. Danach lässt sich die Zarge problemlos ausbauen. Bei der gesamten Demontage fällt kein nennenswerter Schmutz an, da keine Stemmarbeiten oder Ähnliches erforderlich sind.

Leichtes Einbauen der neuen Zarge.

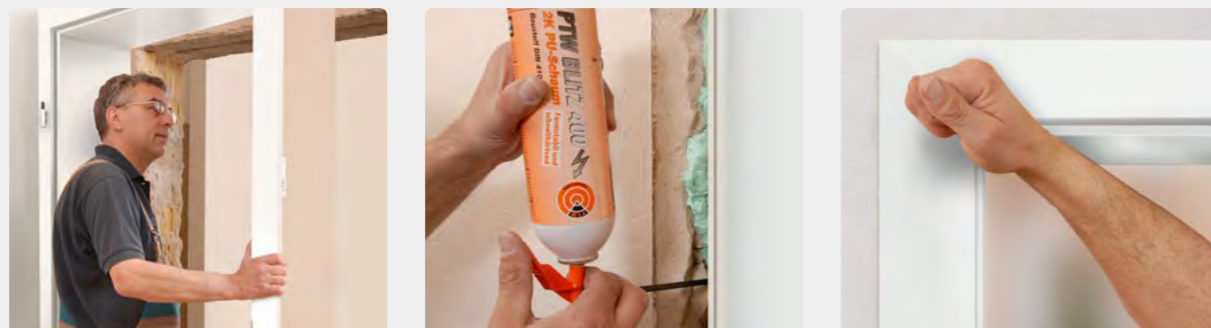

Nach dem Anpassen der Fußleiste an die neue Zargenbekleidung wird die Zarge einfach in die Maueröffnung gestellt, ausgerichtet und mit Türspreizen fixiert. Mit speziellem Montageschaum wird der fachgerechte Einbau der neuen Zarge fortgesetzt. Nach dem Aushärten des Montageschaums wird die Zierbekleidung aufgesteckt, das neue Türblatt eingehängt und der Türdrücker aufgeschraubt – fertig!

Schnell – sauber – sicher



Die Wand nach dem Entfernen der alten Zarge.



Die neue Zarge überdeckt jeweils den Wandansatz mit der Bekleidung bei einer Bekleidungsbreite von 80 oder 100 mm. Das macht Tapezieren oder aufwändiges Nacharbeiten überflüssig.

Ummantlungszargen Schnelle und einfache Renovierung bei vorhandenen Stahlzargen



Vorhandene Stahlzargen lassen sich normalerweise nicht ohne Weiteres bzw. nicht ohne größere Stemmarbeiten ausbauen. Dabei kann es passieren, dass der Boden mit aufgestemmt werden muss. Soll der Boden erhalten bleiben oder ist das Herausstemmen der Zargen nicht gewünscht, bietet ASTRA eine einfache Lösung: Die Ummantlungszarge. Diese Zargen sind so ausgeführt, dass sie einfach auf die Stahlzarge aufgesteckt werden und diese komplett überdecken. So wird ein sauberes Zargenbild erzielt, ohne die vorhandene Substanz zu beschädigen.

Technische Details Optionen für Ihre Tür

Gerade oder rund

Alle CPL-Oberflächen sind bei Türblatt und Zarge mit smart²kante mit 2 mm-Radius lieferbar. ASTRA-Cell Oberflächen sind als Rundkante erhältlich und die ASTRA Schichtstoff-Kollektion mit eckiger Kante.

Türaufschlag | gefälzt



Gefälzt oder stumpf

Bei Türen unterscheidet man zwischen gefälzten und stumpfen Elementen. Bei der gefälzten Tür liegt das Türblatt auf der Zargenbekleidung auf, bei der stumpfen Tür bildet das Türblatt mit der Zarge nahezu eine Ebene.

Gefälzt



Stumpf



Weißlack CPL in stumpf mit **NULLFUGE**

Bänder

Egal ob gefälzte oder stumpfe Türen – für jede Ausführung gibt es das Band mit dem gewissen Etwas.

Bänder | gefälzt

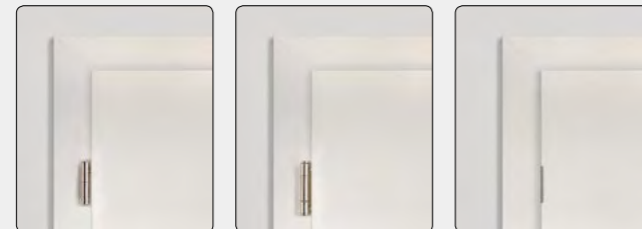

Standard Band

3-teiliges Band

Verdecktes Band

Bänder | stumpf



Verdecktes Band

Sichtbares Band

Schlüsselrosette | gefälzt oder stumpf

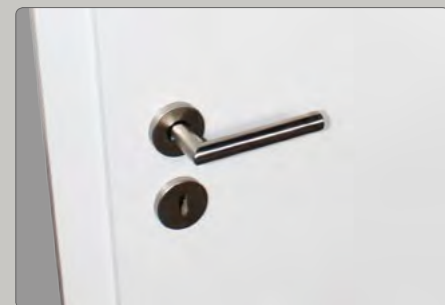

Standardausführung: Türblatt mit Schlüsselrosette

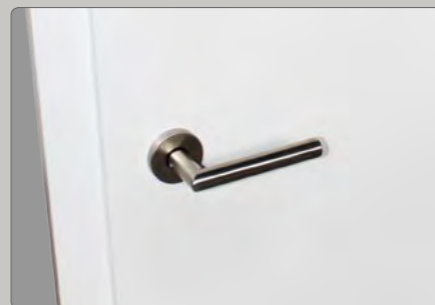

Optional: Türblatt ohne Schlüsselrosette

Magnetschloss | stumpf

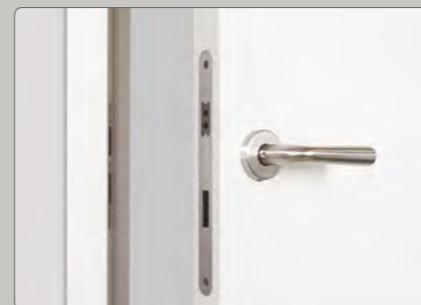

Das Schließblech ist bei geschlossener Tür nicht sichtbar, da das Schloss magnetisch verriegelt wird ohne mechanischen Kontakt zum Schließblech.

Zargentypen Der passende Rahmen für Ihre Tür

Zargentypen und Bekleidungsbreiten

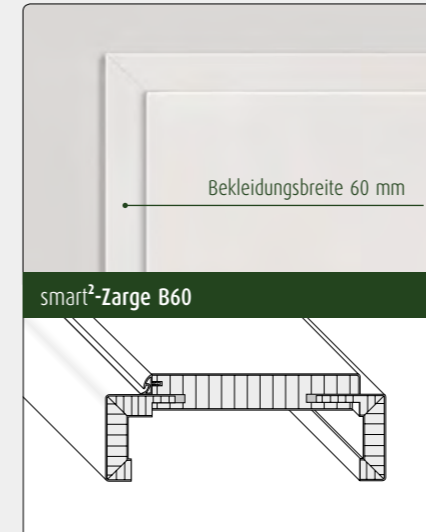

smart²-Zarge B60

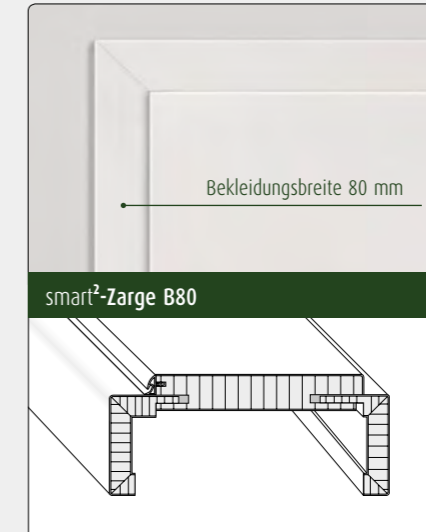

smart²-Zarge B80

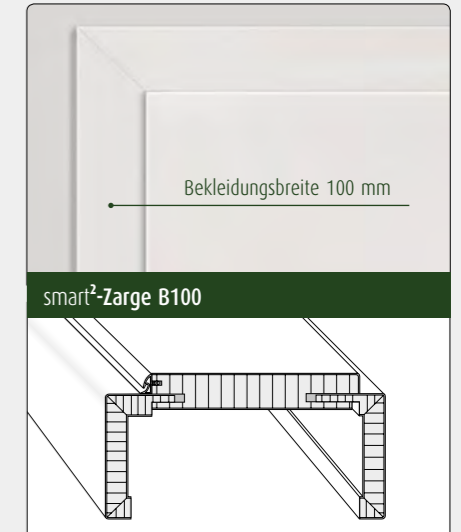

smart²-Zarge B100

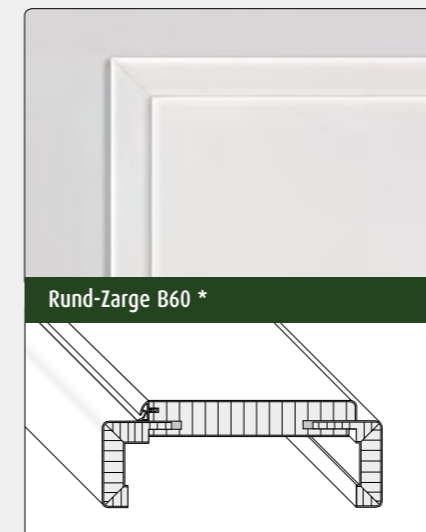

Rund-Zarge B60 *

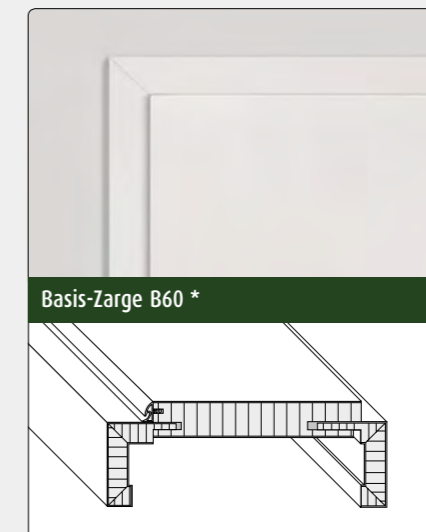

Basis-Zarge B60 *

Bekleidungsdicke:

Für **Renovierungszargen** ist neben der Standard-Bekleidungsdicke von 16 mm auch eine Bekleidungsdicke von 26 mm möglich. Dadurch lassen sich die Bekleidungen bauseits an die Gegebenheiten anpassen.

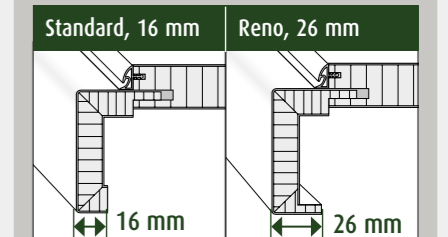

* Rund-Zargen und Basis-Zargen sind in einigen Oberflächen auch in den Bekleidungsweiten 80 mm und 100 mm lieferbar.

Blendrahmen

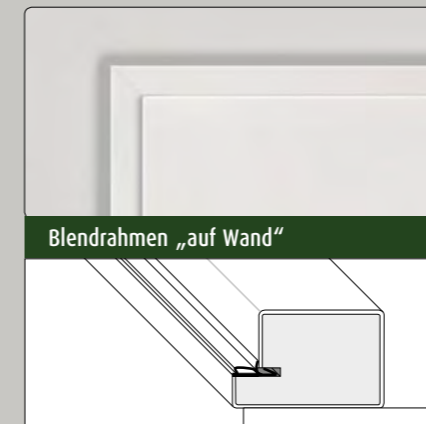

Blendrahmen „auf Wand“

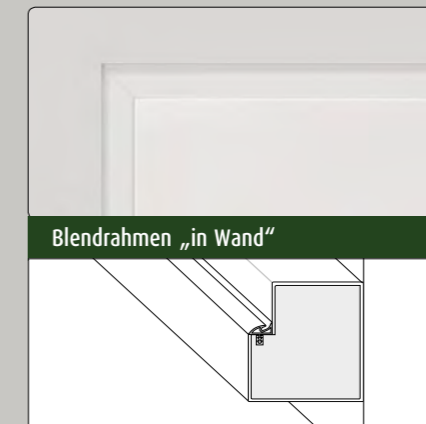

Blendrahmen „in Wand“

Puro 40



Puro 40 - Zarge in die Wand integriert

Geschosshoch, Blenden und Seitenteile



Geschosshoch

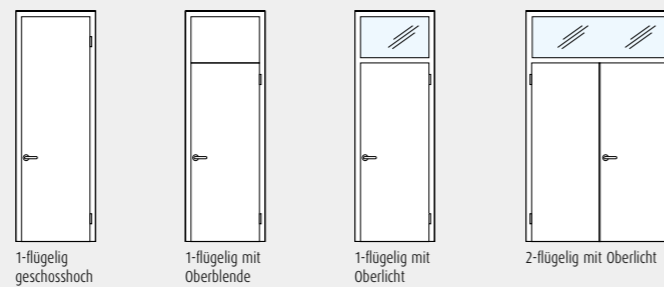

Seitenteile

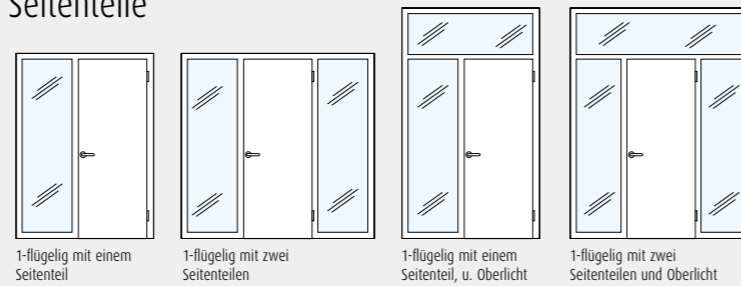

Weitere Ausführungen möglich.

Türblatthöhen – Für den besonderen Eindruck



1985 mm Norm-Türhöhe
(1972 mm stumpf)



2110 mm Norm-Türhöhe
(2097 mm stumpf)



2485 mm Norm-Türhöhe
(2472 mm stumpf)



Die richtigen Maße: Besondere Türhöhen müssen bereits bei der Planung berücksichtigt werden. Höhere oder geschosshohe Türen überzeugen durch Ihre erhabene Optik und lassen Räume luftiger wirken.

Fachbegriffe rund um die Tür

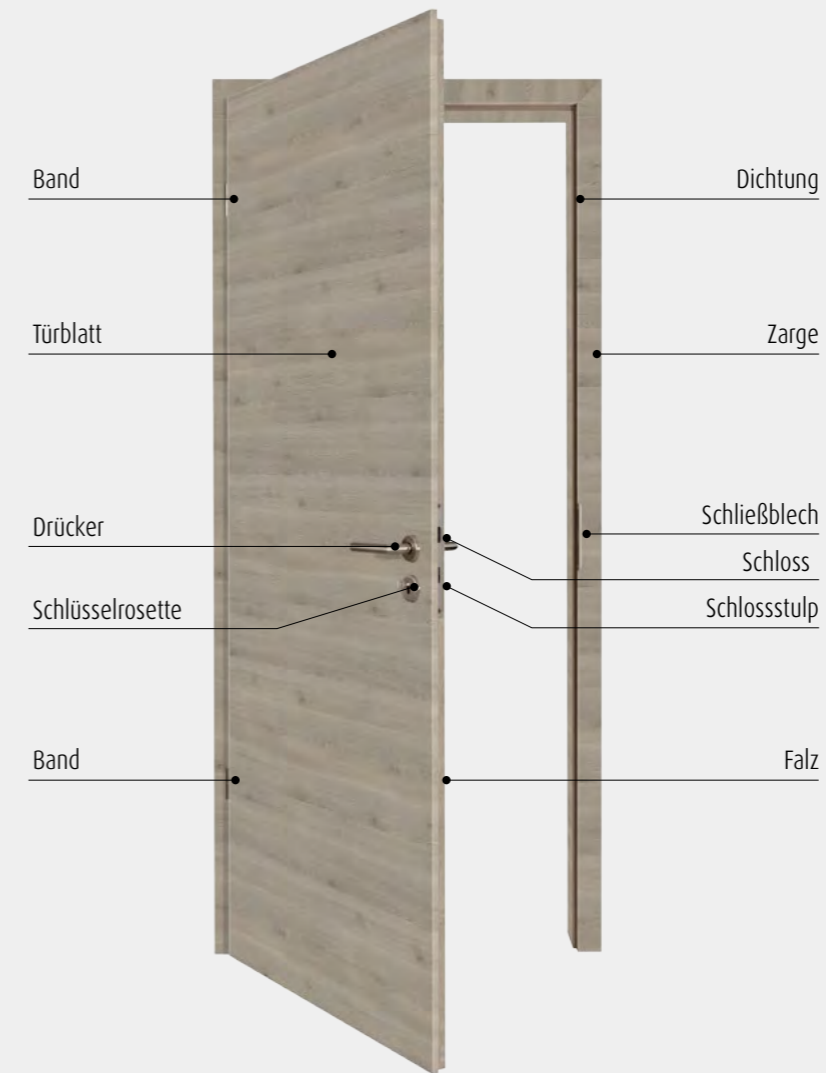

DIN Richtung

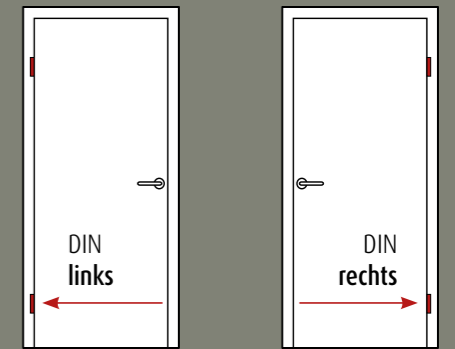

Die DIN Richtung gibt an, in welche Richtung die Tür geöffnet wird. Sie wird von der Türseite aus ermittelt, an welcher sich die Bänder befinden.

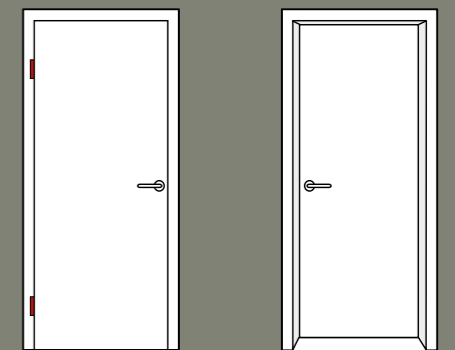

Türseite
Bandseite

Futterseite
Bandgegensseite

Türblatt-Mittellagen – Die inneren Werte einer Tür



Röhrenspan-Mittellage: Standard Mittellage bei ASTRA Türen. Die Röhrenspan-Mittellage sorgt für hohe Stabilität und gute Schallschutzwerte bei moderatem Türblattgewicht.



Vollspan-Mittellage: Hoher Schallschutz und hohe Stabilität sind die besonderen Eigenschaften dieser Mittellage. Damit empfehlen sich Türen mit Vollspan-Mittellage im Wohnbereich z.B. für das Kinder- oder Schlafzimmer.

Funktionen: Für eine Vielzahl von Türen mit besonderen Funktionen stehen weitere Mittellagen und Aufbauten zur Verfügung. Je nach Einsatzzweck variiert der Aufbau, die Konstruktion und die Türdicke. Im Standardbereich haben die Türen eine Dicke von ca. 40 mm.



CPL Weißlack- / Uni-Oberflächen

CPL Weißlack-Oberflächen

CPL EASYCOLOR
by ASTRA

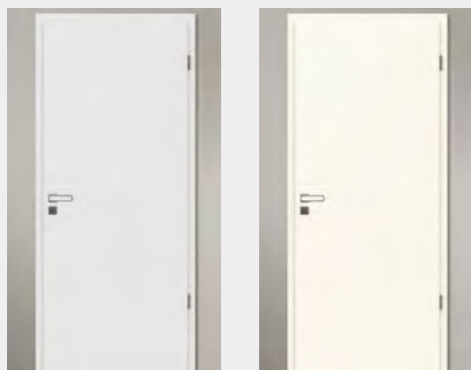

Verkehrsweiß ähnl. 9016

Weißlack ähnl. 9010

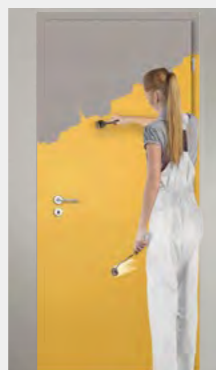

CPL Easycolor
(streichfähig)

CPL Uni-Oberflächen

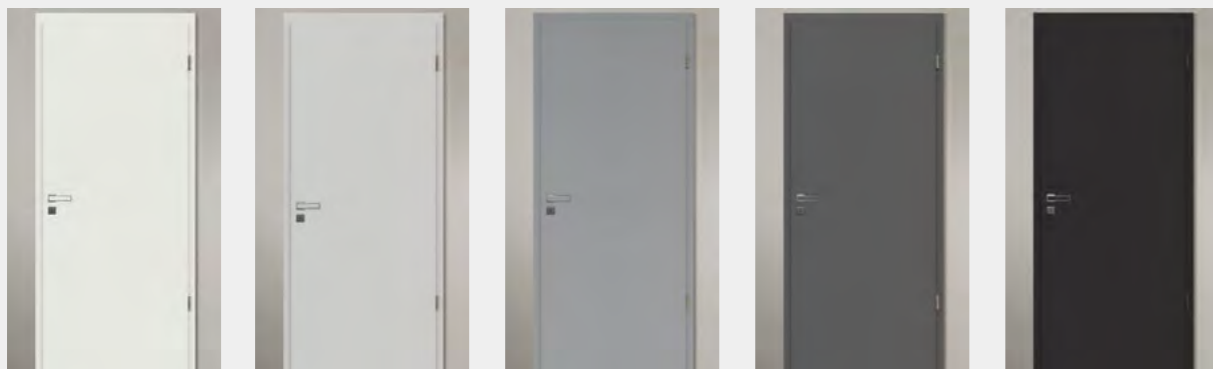

Uni weiß matt

Uni grau matt

Arktis matt

Onyx matt

Anthrazit matt

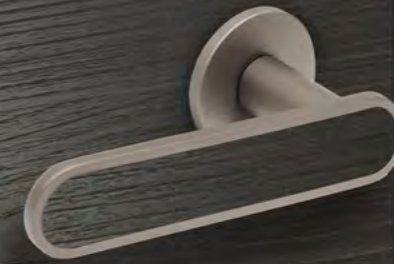

CPL Effektwelt- und Holzoptik-Oberflächen

CPL EFFEKTWELT Kollektion

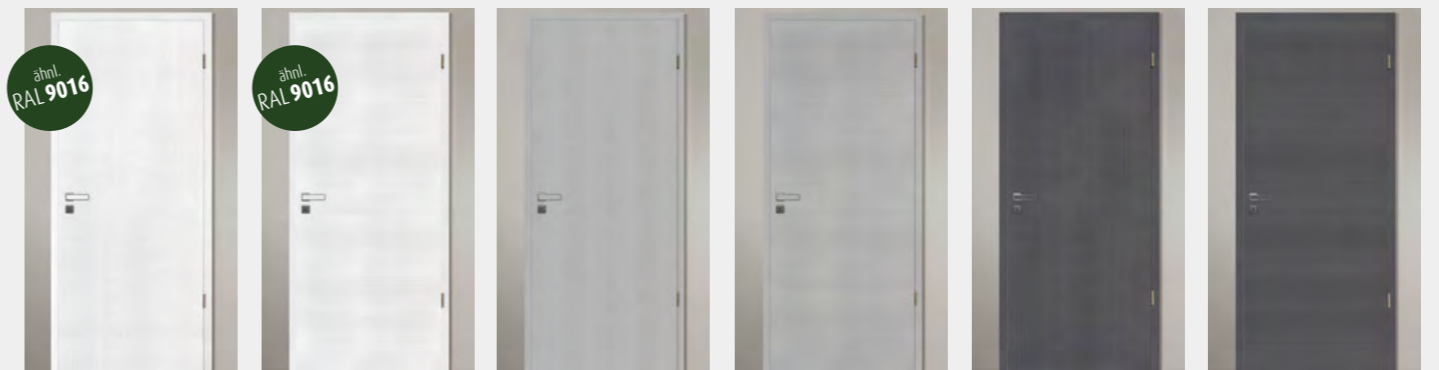

Effekt Weiß

Effekt Weiß quer

Effekt Grau

Effekt Grau quer

Effekt Onyx

Effekt Onyx quer

CPL PINEA Kollektion

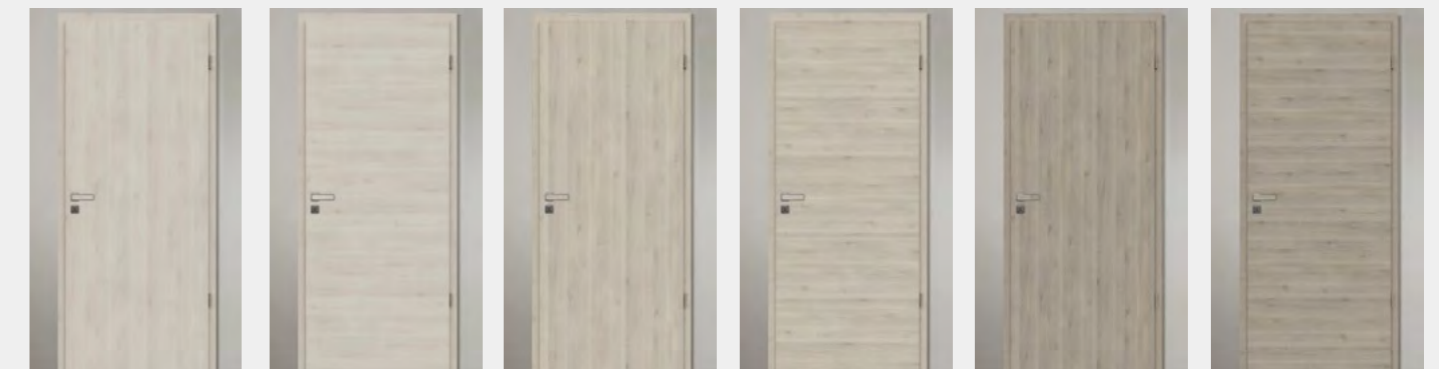

Pinea Snow

Pinea Snow quer

Pinea Creme

Pinea Creme quer

Pinea Silver

Pinea Silver quer

CPL Holzoptik-Oberflächen

CPL FACHWERK Kollektion

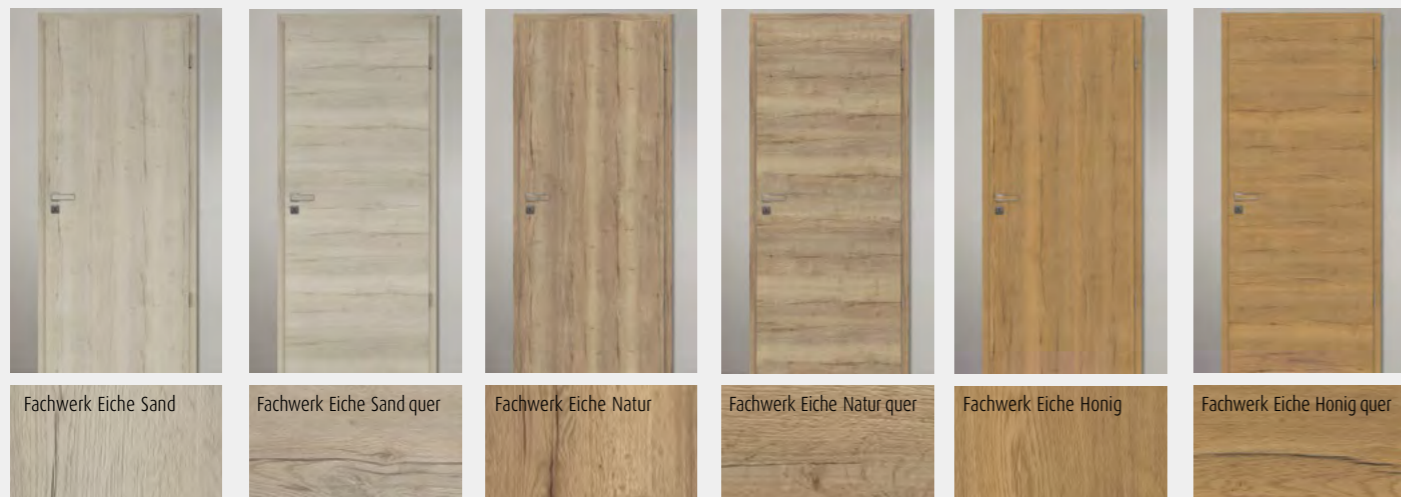

CPL EICHE Kollektion

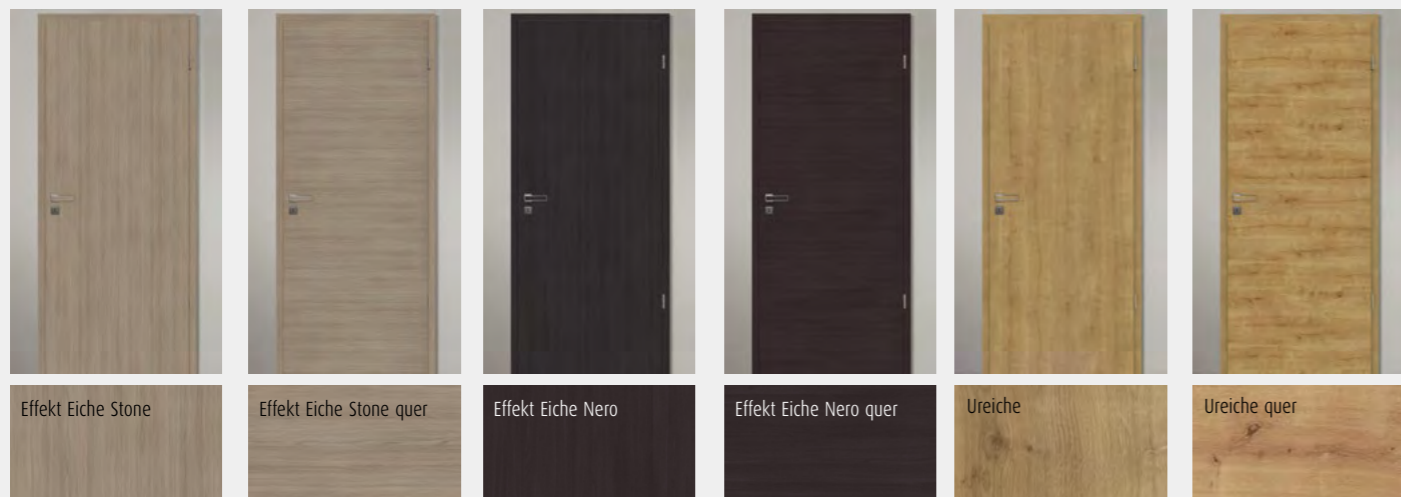

CPL KLASSIK Kollektion

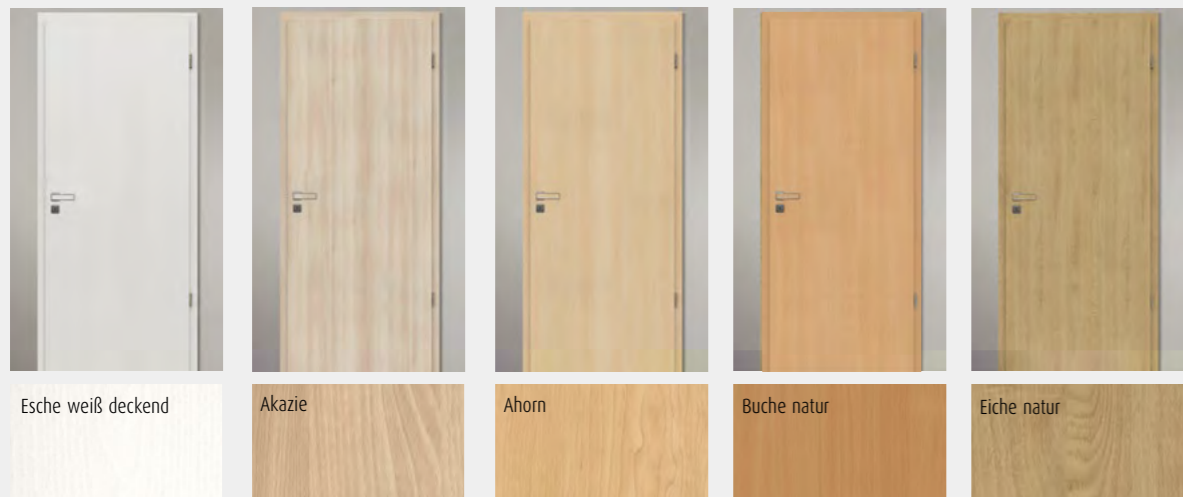

CELL-Oberflächen

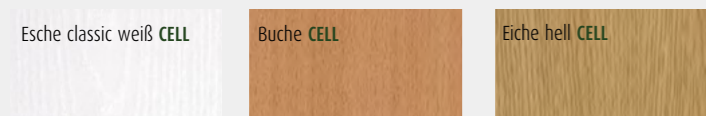

Lichtausschnitte und Verglasungen

Lichtausschnitt-Typen

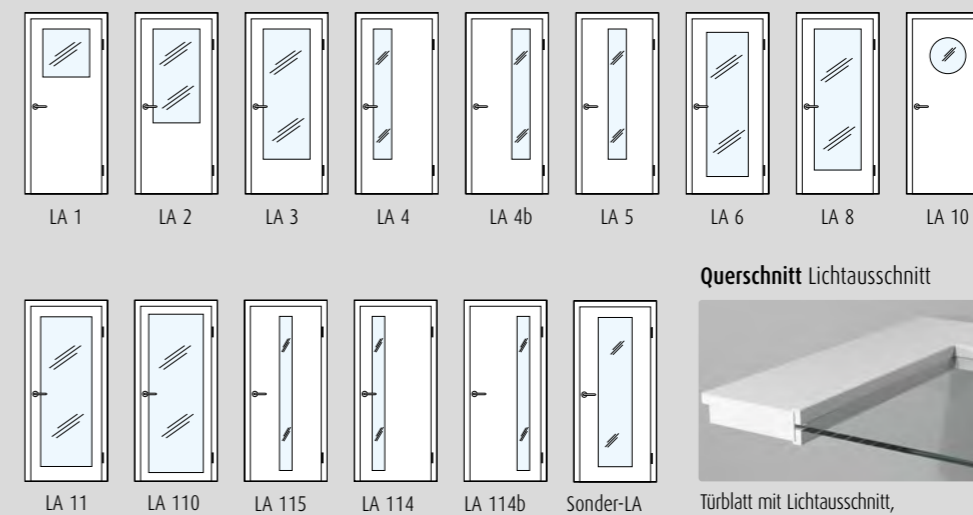

Sprossenrahmen-Typen

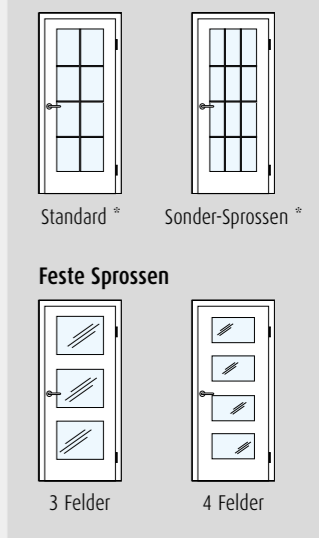

* Nur in CPL Weißlack 9016 und 9010 lieferbar

Lichtausschnitt-Verglasungen

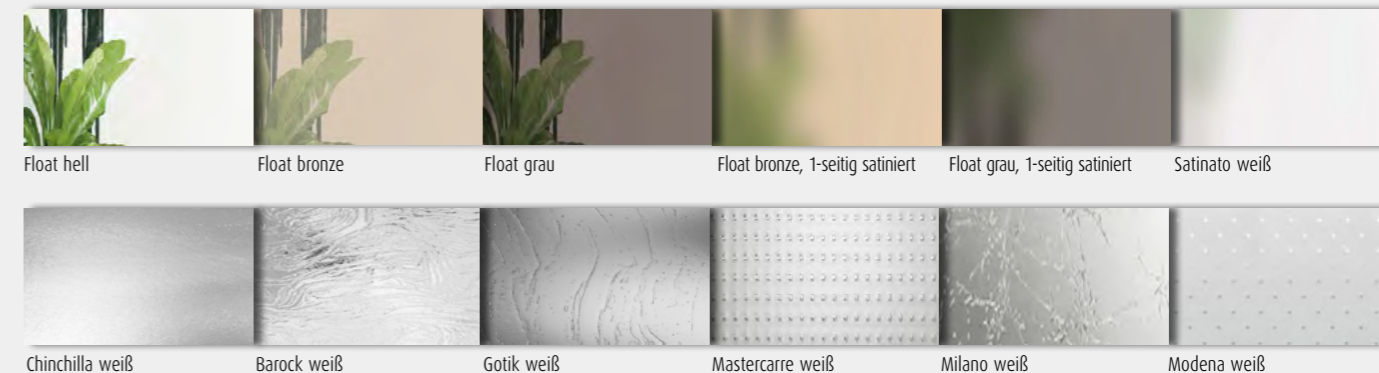

CPL-Glas-Tür-Verglasungen

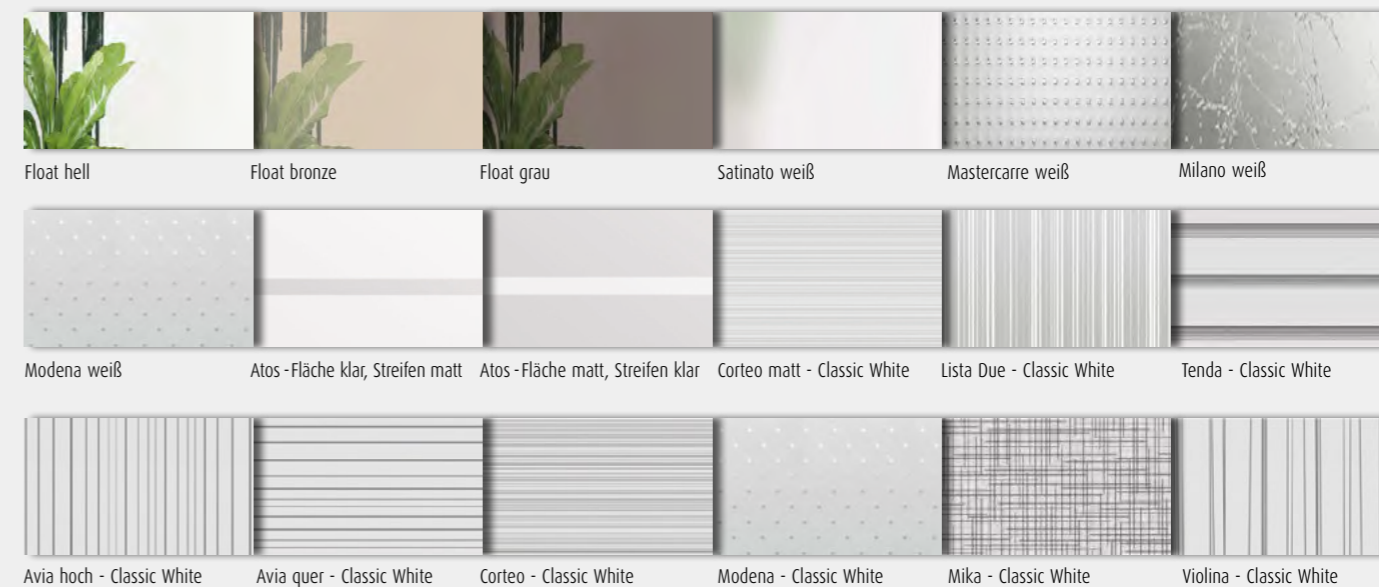

Türdrücker

Design-Drückerkollektion

Quadro »Plug In«



»Edelstahl Optik«
»Titan«
»Black«



5 mm



5 mm

BB Schlüssel-
rosette PZ Schlüssel-
rosette WC Rosette PZ-Wechsel-
garnitur

Arondi »Plug In«



»Edelstahl Optik«
»Titan«
»Black«

Arondi »Pure«



»Edelstahl Optik«
»Titan«
»Black«



5 mm



5 mm

BB Schlüssel-
rosette PZ Schlüssel-
rosette WC Rosette PZ-Wechsel-
garnitur

Elisse



»Edelstahl Optik«
»Black«



5 mm



5 mm

BB Schlüssel-
rosette PZ Schlüssel-
rosette WC Rosette PZ-Wechsel-
garnitur

Edelstahl-Drückerkollektion

GT-1003

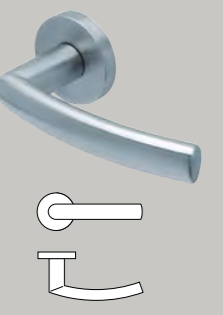

GT-1016

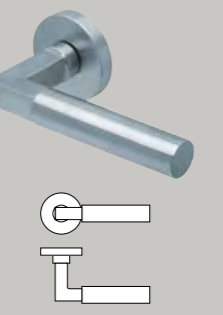

GT-1027

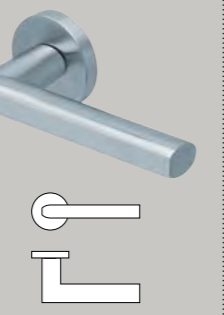

GT-1104

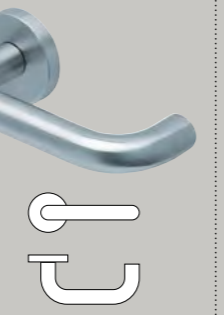

GT-1106

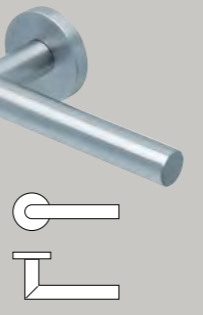

Maßtabelle

Türblatt- und Zargenmaße

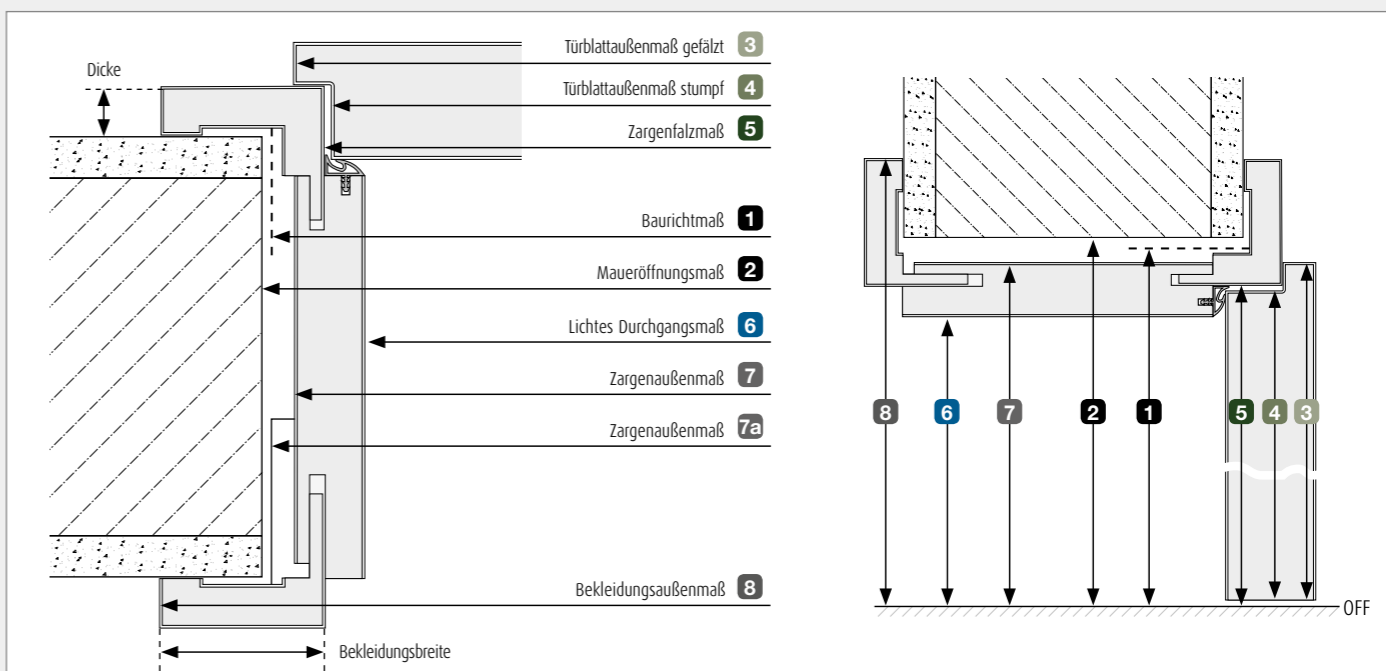

	Baurichtmaß nach DIN 18100	Maueröffnungsmaß ¹⁾	Türblattaußenmaße (= Zargenbestellmaße)		lichtes Durchgangsmaß	Zargenmaße		Bekleidungsaußenmaß					
			Türblatt gefälzt	Türblatt stumpf		Zargenfalzmaß	Zargenaußenmaße (Futterbrettaußenmaß)	7a (inklusive rückseitiger Beschlagteile)	Bekleidungsbreite				
									6	7	8	8	8
											60 mm	80 mm	100 mm
1-flügelige Türen	Breite in mm	625	635	610	584	591	567	612	625	711	751	791	
		750	760	735	709	716	692	737	750	836	876	916	
		875	885	860	834	841	817	862	875	961	1001	1041	
		1000	1010	985	959	966	942	987	1000	1086	1126	1166	
		1125	1135	1110	1084	1091	1067	1112	1125	1211	1251	1291	
		1250	1260	1235	1209	1216	1192	1237	1250	1336	1376	1416	
1-flügelige Türen	Höhe in mm	1875	1885	1860	1847	1854	1842 ²⁾	1864	1868	1914	1934	1954	
		2000	2010	1985	1972	1979	1967 ²⁾	1989	1993	2039	2059	2079	
		2125	2135	2110	2097	2104	2092 ²⁾	2114	2118	2164	2184	2204	
		2250	2260	2235	2222	2229	2217 ²⁾	2239	2243	2289	2309	2329	
		2375	2385	2360	2347	2354	2342 ²⁾	2364	2368	2414	2434	2454	
		2500	2510	2485	2472	2479	2467 ²⁾	2489	2493	2539	2559	2579	

¹⁾ aufgrund der heute üblichen Beschlagtechnik bei Holzzargen hat es sich bewährt, die tatsächliche Maueröffnung etwa 10 bis 15 mm breiter zu erstellen als sich nach DIN 18100 ergäbe. Man vermeidet so in aller Regel eventuell notwendige Nachstemarbeiten am Mauerwerk im Bereich der Zargenbeschläge. So sollte z.B. für eine Baurichtmaßbreite von 875 mm das tatsächliche Mauerloch für eine Holzumfassungszarge etwa 895 mm bis 900 mm breit sein!

²⁾ Die rechnerische Bodenluft von 7 mm nach DIN 18101 wird häufig als zu hoch angesehen. Daher sind unsere Zargen in der Höhe 4 mm kleiner als in DIN 18101 vorgegeben, d.h. der Luftspalt („Bodenluft“) zwischen Türunterkante und Zargenunterkante beträgt rechnerisch nur 4 mm. Da Zargen auf glatten Böden gegen aufsteigende Wischfeuchte versiegelt werden müssen, sind die Zargen bauseits ca. 2-3 mm zu unterfüllen, um eine dauerhafte elastische Fugenabdichtung zu bekommen. So kann auch bei unterfüllten Zargen die rechnerische Bodenluft nach DIN 18101 von 7 mm eingehalten werden.



ist eine Produktmarke der
GRAUTHOFF
TÜRENGRUPPE

GRAUTHOFF Türengruppe GmbH
Standort Mastholte

Brandstraße 71-79
33397 Rietberg

fon +49 (0) 2944 . 803-0
fax +49 (0) 2944 . 803-29
info@grauthoff.com

GRAUTHOFF Türengruppe GmbH
Standort Güsten

Astra Straße 1-8
39439 Güsten

fon +49 (0) 39262 . 84-0
fax +49 (0) 39262 . 219
info@grauthoff.com

www.grauthoff.com